

Safety and Regulatory Information

Mid-Range Two-Cell, Four-Cell Servers and Server Expansion Unit

Sicherheitshinweise und Normen

Zwei- und Vier-Zellen-Server der mittleren Leistungsklasse und Server-Erweiterungseinheit

Sécurité et réglementations

Serveurs de milieu de gamme à deux et quatre cellules et unité d'extension de serveur

Información de Seguridad y Normativa

Servidores de Intervalo Medio de Dos y Cuatro Células, y Unidad de Expansión de Servidor

Informazioni sulla sicurezza e sulle norme vigenti

Server a due e quattro celle di fascia media ed unità d'espansione per server

Bezpieczeństwo i zgodność z przepisami

Średniej klasy serwery dwu i cztero komórkowe oraz moduły rozszerzeń serwerów

安全および規制に関する規約

ミッドレンジサーバ および Server Expansion Unit

시스템 안전 및 규정 정보

중간급 2 셀, 4 셀 서버 및 서버 확장 장치

安全和规格信息

中端双单元和四单元服务器及服务器扩展单元

安全及法規資訊

兩個單元、四個單元的中階伺服器與擴充單元 (SEU)



February 2007

Printed in the US



Safety and Regulatory Information

Mid-Range Two-Cell, Four-Cell Servers and Server Expansion Unit

Second Edition

Regulatory Model Number(s): RSVLA-0102, S16 and FCLSB-101A



Manufacturing Part Number : AB297-9010A-en

February 2007

© Copyright 2007

Legal Notices

© Copyright 2007 Hewlett-Packard Development Company, L.P.

The information contained herein is subject to change without notice.

The only warranties for HP products and services are set forth in the express warranty statements accompanying such products and services. Nothing herein should be construed as constituting an additional warranty. HP shall not be liable for technical or editorial errors or omissions contained herein.

Microsoft and Windows are U.S. registered trademarks of Microsoft Corporation. Linux is a U.S. registered trademark of Linus Torvalds. Intel is a trademark or registered trademark of Intel Corporation or its subsidiaries in the United States and other countries.

1 Safety and Regulatory Information

For your protection, this product has been tested to various national and international regulations and standards. The scope of this regulatory testing includes electrical/mechanical safety, radio frequency interference, acoustics, and known hazardous materials. Where applicable, approvals obtained from third-party test agencies are shown on the product label.

Notational Conventions

WARNING Warnings highlight procedures or information necessary to avoid injury to personnel. The warning should tell the reader exactly what will result from what actions and how to avoid them.

CAUTION A caution highlights procedures or information necessary to avoid damage to equipment, damage to software, loss of data, or invalid test results.

NOTE A note highlights supplemental information.

Disposal of waste equipment by users in private households in the European Union

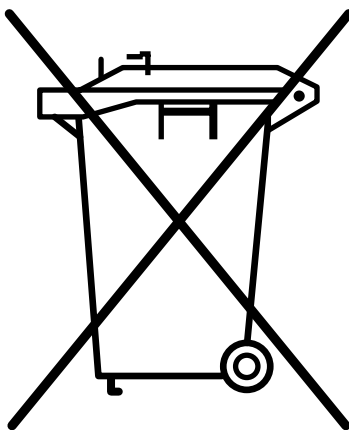

This symbol on the product or on its packaging indicates that this product must not be disposed of with your other household waste. Instead, it is your responsibility to dispose of your waste equipment by handing it over to a designated collection point for the recycling of waste electrical and electronic equipment. The separate collection and recycling of your waste equipment at the time of disposal will help to conserve natural resources and ensure that it is recycled in a manner that protects human health and the environment. For more information about where you can drop off your waste equipment for recycling, please contact your local city office, your household waste disposal service or the shop where you purchased the product.

Perchlorate Material - Special Handling May Apply

See <http://www.dtsc.ca.gov/hazardouswaste/perchlorate>.

This product may include a real-time clock battery or coin cell battery that may contain perchlorate and may require special handling when recycled or disposed of in California. Refer to the product user documentation to determine if this product contains batteries, and if so, the battery type(s) that are used.

People's Republic of China Electronic Industry Standard, SJ/T11364-2006

Marking for the Control of Pollution Caused by Electronic Information Products

Unless otherwise labeled, this Electronic Information Product Pollution Control Mark applies to HP-branded Enterprise Storage and Server products.



Additional information about this product may be obtained at the following url:

<http://www.hp.com/go/chinarohs>

USA Radio Frequency Interference (FCC Notice)

The Federal Communications Commission (in 47 CFR Part 15 subpart B) has specified that the following notice be brought to the attention of the users of this product.

NOTE This equipment has been tested and found to comply with the limits for a Class A digital device, pursuant to Part 15 of the FCC Rules. These limits are designed to provide reasonable protection against harmful interference when the equipment is operated in a commercial environment. This equipment generates, uses, and can radiate radio frequency energy and, if not installed and used in accordance with the instruction manual, may cause harmful interference to radio communications. Operation of this equipment in a residential area is likely to cause harmful interference in which case the user will be required to correct the interference at his own expense.

The user is cautioned that changes or modifications not expressly approved by Hewlett-Packard could result in the equipment being noncompliant with FCC Class A requirements and void the user's authority to operate the equipment.

Japanese Radio Frequency Interference (VCCI)

This equipment is in the Class A category information technology equipment based on the rules of Voluntary Control Council For Interference by Information Technology Equipment (VCCI). When used in a residential area, radio interference may be caused. In this case, user may be required to take appropriate corrective actions.

Korean RFI Statement

Certification Number: E - AAAAA - BB - CCCC

- E: EMC registration
- AAAAA: equipment codes (RRL notice, 2000.10.26)
- BB: certification year
- CCCC: registration number

Please note that this equipment has been approved for business purpose with regards to electromagnetic interference, if purchased in error for use in residential area, you may wish to exchange the equipment where you purchased it.

European Union RFI Statement

This is a Class A product. In a domestic environment this product may cause radio interference in which case the user may be required to take adequate measures.

Canada RFI Statement

This Class A digital apparatus complies with Canadian ICES-003.

Japanese power cord notice

CAUTION Your computer must use only the power cord that was shipped with the computer. Do not use this power cord with any other products.

Australian C-Tick Label

Figure 1-1 Australian C-Tick Label



BSMI (Taiwan)

This product is fully compliant to CNS 13438 (CISPR 22: 1993) Class A.

Battery Warning (Taiwan)

The Taiwan EPA requires dry battery manufacturing or importing firms, in accordance with Article 15 of the Waste Disposal Act, are required to indicate the recovery marks on the batteries used in sales, giveaway or promotion. Contact a qualified Taiwanese recycler for proper battery disposal.

Figure 1-2 **Taiwan Battery Warning**



Acoustics (Germany)

Acoustic Noise (A-weighted Sound Pressure Level LpA) measured at the bystander position, normal operation, complies with ISO 7779: LpA = 57 dB.

IT Power System

To ensure safe operation of this equipment, connect only to an AC power source that contains a protective earthing (PE) conductor. IT Power Systems do not provide adequate grounding and are not recommended.

TT, TN-C, and TN-C-S Power Systems

These products should not be connected to power systems that switch open the return lead when the return lead also functions as the protective earth (PE). A separate PE ground wire must be connected to the equipment at the designated PE terminal tie point.

Installation Conditions

See installation instructions before connecting this equipment to the input supply.

WARNING **The equipment must be provided with a proper AC protective earth (PE) ground connection.**

Network Connected Equipment

The installation must provide a ground connection for the network equipment.

Lithium Battery Caution

WARNING **Observe the correct polarity when changing the lithium battery. There is a danger of explosion if battery is installed incorrectly.**

Replace only with the same or equivalent type recommended by the manufacturer. Dispose of used batteries according to the manufacturer's instructions and local disposal requirements.

IMPORTANT **Switzerland: Annex 4.10 of SR 814.013 applies to batteries.**

Laser Safety

NOTE Laser devices installed in this equipment must be certified as Class 1 Laser devices by the Regulatory Agency recognized by the country where the equipment is installed.

NOTE If a Fibre Channel I/O card is present, the following laser safety statement applies.

This product contains a laser internal to the Optical Link Module (OLM) for connection to the Fibre communications port.

In the USA, the OLM is certified as a Class 1 laser product conforming to the requirements contained in the Department of Health and Human Services (DHHS) regulation 21 CFR, Subchapter J. The certification is indicated by a label on the plastic OLM housing.

Outside the USA, the OLM is certified as a Class 1 laser product conforming to the requirements contained in IEC 60825-1:1993 and EN 60825-1:1994, including Amendment 11:1996.

NOTE If a DVD is present, the following laser safety statement applies.

This product contains a laser internal to the Digital Versatile Disc (DVD) housing.

In the USA, the DVD is certified as a Class 1 laser product conforming to the requirements contained in the Department of Health and Human Services (DHHS) regulation 21 CFR, Subchapter J. The certification is indicated by a label on the DVD housing.

Outside the USA, the DVD is certified as a Class 1 laser product conforming to the requirements contained in IEC 60825-1:1993+A1 and EN 60825-1:1994+A11.

Declarations of Conformity

DECLARATION OF CONFORMITY according to ISO/IEC Guide 22 and EN 45014	
Manufacturer's Name:	Hewlett-Packard Company General Systems and Technology Lab
Manufacturer's Address:	8000 Foothills Blvd. Roseville, CA 95747 USA
declares, that the product	
Product Name:	HP Server rp74xx and rx76xx (where x is 0-9)
Regulatory Model:	RSVLA-0102-xx (where -xx is an optional suffix and x is any letter or blank)
Product Options:	All
conforms to the following Product Specifications:	
Safety:	IEC 60950-1:2001 EN 60950:2001 IEC 60825-1:1993 +A1 / EN 60825-1:1994+A11, Class 1 GB 4943-1995
EMC:	CISPR 22:1997 / EN 55022:1998 Class A ¹⁾ CISPR 24:1997 / EN 55024:1998 IEC 61000-3-2:1995 / EN 61000-3-2:2000 IEC 61000-3-3:1994 +A1/ EN 61000-3-3:1995 GB 9254-1998
Supplementary Information:	
The product herewith complies with the requirements of the Low Voltage Directive 73/23/EEC and the EMC Directive 89/336/EEC and carries the CE marking accordingly.	
1) The product was tested in a typical configuration with Hewlett-Packard computer peripherals and recommended cables.	
2) DC versions of the product were tested in a typical configuration with a Hewlett-Packard 6813A AC/DC power source.	
Roseville, 03/05/04	 Frank D. Dembski Jr. Hardware Compliance Manager
European Contact: Your local Hewlett-Packard Sales and Service Office or Hewlett-Packard GmbH, Department HQ-TRE, Herrenberger Straße 140, D-71034 Böblingen (FAX: + 49-7031-14-3143)	

DECLARATION OF CONFORMITY
according to ISO/IEC Guide 22 and EN 45014

Manufacturer's Name: Hewlett-Packard Company
Business Critical Computing Division

Manufacturer's Address: 8000 Foothills Blvd.
Roseville, CA 95747
USA

declares, that the product

Product Name: HP Server rp8yyy with y being any number between (0 and 9) and
HP Server rx8yyy with y being any number between (0 and 9)

Model Number(s): S-16

Product Options: All

conforms to the following Product Specifications:

Safety: IEC 60950-1 (2001) 1st Edition
EN 60950-1:2001
EN 60825-1:1994+A2:2001+A1:2002
GB 4943-1995

EMC: CISPR 22:1997 / EN 55022:1998 Class A ¹⁾
CISPR 24:1997 / EN 55024:1998

IEC 61000-3-2:1995+A1:2000
IEC 61000-3-3 +A1:2001
GB 9254-1998

Supplementary Information:

The product herewith complies with the requirements of the Low Voltage Directive 73/23/EEC and the EMC Directive 89/336/EEC and carries the CE marking accordingly.

1) The product was tested in a typical configuration with Hewlett-Packard computer peripherals.

Frank D. Dembski Jr., Quality Manager

Roseville 08/04/05

European Contact: Your local Hewlett-Packard Sales and Service Office or Hewlett-Packard GmbH, Department HQ-TRE,
Herrenberger Straße 130, D-71034 Böblingen (FAX: + 49-7031-14-3143)

DECLARATION OF CONFORMITY according to ISO/IEC Guide 22 and EN 45014	
Manufacturer's Name:	Hewlett-Packard Company Business Critical Computing Division
Manufacturer's Address:	8000 Foothills Blvd. Roseville, CA 95747 USA
declares, that the product	
Product Name:	Server Expansion Unit
Model Number(s):	FCLSB-101A
Product Options:	All
conforms to the following Product Specifications:	
Safety: IEC 60950-1 (2001) 1 st Edition	
EN 60950-1:2001	
EN 60825-1:1994+A2:2001+A1:2002	
GB 4943-1995	
EMC: CISPR 22:1997 / EN 55022:1998 Class A ¹⁾	
CISPR 24:1997 / EN 55024/A1:2001	
IEC 61000-3-2:1995+A1:2000	
IEC 61000-3-3 +A1:2001	
GB 9254-1998	
Supplementary Information:	
The product herewith complies with the requirements of the Low Voltage Directive 73/23/EEC and the EMC Directive 89/336/EEC and carries the CE marking accordingly.	
1) The product was tested in a typical configuration with Hewlett-Packard computer peripherals.	
	
Roseville 01/23/06	Frank D. Dembski Jr., Quality Manager
European Contact: Your local Hewlett-Packard Sales and Service Office or Hewlett-Packard GmbH, Department HQ-TRE, Herrenberger Straße 130, D-71034 Böblingen (FAX: + 49-7031-14-3143)	

Sicherheitshinweise und Normen

Zwei- und Vier-Zellen-Server der mittleren Leistungsklasse und Server-Erweiterungseinheit

Zweite Ausgabe

Normenmodellnummer(n): RSVLA-0102, S16 und FCLSB-101A



Teilenummer: AB297-9010A-de

Februar 2007

© Copyright 2007

Rechtliche Hinweise

© Copyright 2007 Hewlett-Packard Development Company, L.P.

Die Informationen in diesem Dokument können ohne vorherige Ankündigung geändert werden.

Die einzig gültigen Gewährleistungsbedingungen für HP Produkte und Services sind in den Gewährleistungsbedingungen beschrieben, die Sie zusammen mit diesen Produkten bzw. Services erhalten haben. Keine der Bestimmungen in diesem Dokument ist als zusätzliche Gewährleistung zu interpretieren. HP haftet nicht für technische oder andere Fehler oder Unterlassungen in diesem Dokument.

Microsoft und Windows sind in den USA eingetragene Warenzeichen der Microsoft Corporation. Linux ist ein eingetragenes Warenzeichen von Linus Torvalds in den USA. Intel ist ein Warenzeichen oder ein eingetragenes Warenzeichen der Intel Corporation oder ihrer Tochtergesellschaften in den USA und anderen Ländern.

1 Sicherheitshinweise und Normen

Dieses Produkt wurde zum Schutz des Benutzers auf Erfüllung verschiedener nationaler sowie internationaler Normen und Standards geprüft. Diese Tests umfassen elektrische/mechanische Sicherheit, Funkstörung, Akustik und gefährliche Materialien. Sofern erforderlich, werden die entsprechenden Freigaben von Testinstituten auf dem Produktetikett aufgeführt.

Konventionen

WARNUNG Warnungen heben Arbeitsschritte oder Informationen hervor, die zur Vermeidung von Verletzungsrisiken zu beachten sind. Eine Warnung erläutert dem Leser präzise, welche Folgen bestimmte Aktionen haben und wie sich diese vermeiden lassen.

ACHTUNG Achtungsvermerke heben Arbeitsschritte und Informationen hervor, die zur Vermeidung von Schäden an den Geräten und der Software sowie zur Vermeidung von Datenverlust und ungültigen Testergebnissen zu beachten sind.

HINWEIS Hinweise heben zusätzliche Informationen hervor.

Entsorgung von Abfallprodukten durch Benutzer in privaten Haushalten in der Europäischen Union

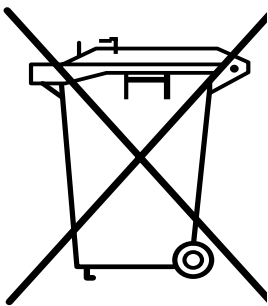

Dieses Symbol auf dem Produkt oder der Verpackung gibt an, dass dieses Produkt nicht zusammen mit dem normalen Hausmüll entsorgt werden darf. Sie müssen diese Abfallprodukte an einer ausgewiesenen Sammelstelle zum Recycling von elektrischen oder elektronischen Geräten abliefern. Durch das separate Sammeln und Recyceln von Abfallprodukten helfen Sie mit, die natürlichen Ressourcen zu schonen und stellen sicher, dass das Produkt in gesundheits- und umweltverträglicher Weise entsorgt wird. Weitere Informationen dazu, wo Sie die Abfallprodukte zum Recycling abgeben können, erhalten Sie bei Ihrer Gemeindeverwaltung, Ihrem Hausmüll-Entsorgungsdienst oder bei dem Händler, bei dem Sie das Produkt gekauft haben.

Perchlorat - Spezielle Anweisungen

Informationen finden Sie im Internet unter <http://www.dtsc.ca.gov/hazardouswaste/perchlorate>.

Mit diesem Produkt wird möglicherweise eine Echtzeituhr-Batterie oder Knopfzellenbatterie geliefert, die Perchlorat enthalten kann und deshalb bei der Entsorgung oder Wiederverwertung in Kalifornien die Beachtung spezieller Vorschriften erforderlich macht. In der Produktdokumentation wird beschrieben, ob Batterien mit dem Produkt geliefert werden und welche Batterietypen ggf. verwendet werden.

Standard SJ/T11364-2006 der Volksrepublik China für die Elektronikindustrie

Kennzeichnung für eine geringe Umweltbelastung durch IT-Elektronikprodukte

Diese Kennzeichnung für eine geringe Umweltbelastung durch IT-Elektronikprodukte gilt für alle „Enterprise Storage and Server“-Produkte der Marke HP, wenn dies nicht durch eine entsprechende Beschilderung ausdrücklich anders ausgewiesen ist.



Weitere Informationen über dieses Produkt finden Sie unter folgender Adresse:

<http://www.hp.com/go/chinarohs>

Funkentstörung USA (FCC-Hinweis)

Die Federal Communications Commission (in 47 CFR Teil 15, Teilabschnitt B) schreibt vor, dass Benutzer dieses Produkts den folgenden Hinweis erhalten müssen.

HINWEIS Dieses Gerät wurde geprüft und hält die Grenzwerte für digitale Geräte der Klasse A entsprechend Teil 15 der FCC-Vorschriften ein. Diese Grenzwerte wurden für einen angemessenen Schutz gegen Radiostörstrahlungen entwickelt, um den sicheren Betrieb der Geräte in kommerziellen Umgebungen sicherzustellen. Dieses Gerät kann Radiofrequenzenergie generieren, verwenden und ausstrahlen. Wenn es nicht gemäß den Anweisungen im Handbuch verwendet wird, kann es zu Radiostörstrahlungen bei Funkübertragungen führen. Der Betrieb dieses Geräts in Wohngebieten kann Störstrahlungen verursachen. In diesem Fall muss der Benutzer auf eigene Kosten geeignete Maßnahmen zur Beseitigung der Störstrahlungen ergreifen.

Der Benutzer wird darauf hingewiesen, dass bei Veränderungen an dem Gerät, die nicht ausdrücklich von Hewlett-Packard zugelassen wurden, die Einhaltung der FCC-Vorschriften für Geräte der Klasse A eventuell nicht mehr gewährleistet ist; dies kann zur Ungültigkeit der Betriebserlaubnis für das Gerät führen.

Funkentstörung Japan (VCCI)

Dieses Gerät der Klasse A für informationstechnologische Geräte entspricht den Vorgaben des Voluntary Control Council For Interference (VCCI). Der Betrieb dieses Geräts in Wohngebieten kann Störstrahlungen verursachen. In diesem Fall muss der Benutzer auf eigene Kosten geeignete Maßnahmen zur Beseitigung der Störstrahlungen ergreifen.

RFI-Erklärung (Korea)

Zertifizierungsnummer: E - AAAAA - BB - CCCC

- E: EMC-Registrierung
- AAAAA: Gerätecodes (RRL-Hinweis, 2000.10.26)
- BB: Jahr der Zertifizierung
- CCCC: Nummer der Registrierung

Dieses Gerät hat wurde hinsichtlich der Funkentstörung im geschäftlichen Umfeld zugelassen. Falls Sie dieses Gerät in Wohngebieten einsetzen wollen, wenden Sie sich bezüglich des Umtauschs an den Händler, bei dem Sie das Gerät erworben haben.

RFI-Erklärung (Europäische Union)

Dies ist ein Produkt der Klasse A. Dieses Produkt kann in einem Wohngebiet Radiostörstrahlungen verursachen. In diesem Fall müssen geeignete Maßnahmen zur Beseitigung der Störstrahlungen ergriffen werden.

RFI-Erklärung (Kanada)

Dies ist ein digitales Gerät der Klasse A, das der kanadischen Richtlinie ICES-003 entspricht.

Hinweis zum Netzkabel Japan

ACHTUNG Sie dürfen mit Ihrem Computer nur das Netzkabel verwenden, das Sie zusammen mit Ihrem Computer erhalten haben. Verwenden Sie dieses Netzkabel nicht mit anderen Produkten.

Australisches C-Tick Label

Abbildung 1-1 Australisches C-Tick Label



BSMI (Taiwan)

Dieses Produkt entspricht in vollem Umfang den Vorschriften der CNS 13438 (CISPR 22: 1993) Klasse A.

Batterie-Warnhinweis (Taiwan)

Die EPA Taiwan EPA schreibt vor, dass Unternehmen, die Trockenbatterien herstellen oder importieren, entsprechend Artikel 15 der Abfallentsorgungsvorschrift auf allen Batterien, die verkauft oder verteilt werden, Hinweise zur Wiederverwertung bzw. Entsorgung anbringen müssen. Wenden Sie sich bezüglich der fachgerechten Entsorgung von Batterien an einen qualifizierten taiwanesischen Recycler.

Abbildung 1-2 Batterie-Warnhinweis Taiwan



Geräuschemission (Deutschland)

Geräuschemission (Schalldruckpegel LpA) gemessen an Nebenposition, Normalbetrieb, erfüllt ISO 7779: LpA = 57 dB.

IT-Stromversorgungssystem

Schließen Sie zum sicheren Betrieb dieses Geräts das Gerät ausschließlich an eine Netzstromquelle an, die ordnungsgemäß geerdet ist (Schutzerde). IT-Stromversorgungssysteme sind nicht entsprechend geerdet und werden nicht empfohlen.

TT-, TN-C- und TN-C-S-Stromversorgungssysteme

Diese Produkte dürfen nicht mit Stromversorgungssystemen verbunden werden, die die Rückleitung auch dann freischalten, wenn diese als Schutzerde verwendet wird. Eine separate Erdungsleitung muss mit dem gekennzeichneten Erdungsanschluss des Geräts verbunden werden.

Installationsbedingungen

Vor dem Anschließen des Geräts an die Stromversorgung müssen die Installationsanweisungen gelesen werden.

WARNUNG Das Gerät muss über eine entsprechende, geerdete Anschlussverbindung mit Netzstrom versorgt werden.

Über Netzwerk angeschlossene Geräte

Die Gesamtinstallation muss über eine Erdung für die Netzwerkausstattung verfügen.

Warnung zu Lithium-Batterien

WARNUNG Beachten Sie beim Austauschen der Lithium-Batterie die korrekte Polarität. Bei unsachgemäßem Auswechseln der Batterie besteht Explosionsgefahr.

Tauschen Sie die Batterie nur gegen einen identischen oder vom Hersteller empfohlenen, gleichwertigen Typ aus. Entsorgen Sie gebrauchte Batterien entsprechend den Anweisungen des Herstellers und in Übereinstimmung mit lokalen Bestimmungen.

WICHTIG Schweiz: Anhang 4.10/SR 814.013 gilt für Batterien.

Laser-Sicherheitshinweise

HINWEIS Laser-Geräte, die in dieses Gerät eingebaut werden, müssen von den Normierungsbehörden in den jeweiligen Ländern, in denen die Ausstattung installiert wird, als Laser-Geräte der Klasse 1 zertifiziert sein.

HINWEIS Wenn eine Fibre Channel-E/A-Karte vorhanden ist, gilt folgender Laser-Sicherheitshinweis.

Das OLM-Modul (Optical Link Module) dieses Geräts enthält eine Laser-Einheit zum Anschluss an den DFÜ-Glasfaseranschluss.

In den USA ist das OLM-Modul als Laser-Gerät der Klasse 1 eingestuft, gemäß den Anforderungen in der Richtlinie 21 CFR, Absatz J der Bestimmungen des Department of Health and Human Services (DHHS). Ein Etikett auf dem OLM-Kunststoffgehäuse weist die Zertifizierung aus.

Außerhalb der USA ist das OLM-Modul als Laser-Gerät der Klasse 1 zertifiziert, gemäß den Anforderungen in IEC 60825-1:1993 und EN 60825-1:1994, einschließlich Zusatz 11:1996.

HINWEIS Wenn ein DVD-Laufwerk vorhanden ist, gilt folgender Laser-Sicherheitshinweis.

Dieses Produkt enthält eine Laser-Einheit im DVD (Digital Versatile Disc)-Gehäuse.

In den USA ist die DVD-Einheit als Laser-Gerät der Klasse 1 eingestuft, gemäß den Anforderungen in der Richtlinie 21 CFR, Absatz J der Bestimmungen des Department of Health and Human Services (DHHS). Ein Etikett auf dem DVD-Gehäuse weist die Zertifizierung aus.

Außerhalb der USA ist das DVD-Modul als Laser-Gerät der Klasse 1 zertifiziert, gemäß den Anforderungen in IEC 60825-1:1993+A1 und EN 60825-1:1994+A11.

Konformitätserklärungen

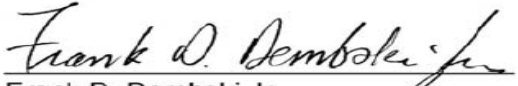
DECLARATION OF CONFORMITY according to ISO/IEC Guide 22 and EN 45014	
Manufacturer's Name:	Hewlett-Packard Company General Systems and Technology Lab
Manufacturer's Address:	8000 Foothills Blvd. Roseville, CA 95747 USA
declares, that the product	
Product Name:	HP Server rp74xx and rx76xx (where x is 0-9)
Regulatory Model:	RSVLA-0102-xx (where -xx is an optional suffix and x is any letter or blank)
Product Options:	All
conforms to the following Product Specifications:	
Safety:	IEC 60950-1:2001 EN 60950:2001 IEC 60825-1:1993 +A1 / EN 60825-1:1994+A11, Class 1 GB 4943-1995
EMC:	CISPR 22:1997 / EN 55022:1998 Class A ¹⁾ CISPR 24:1997 / EN 55024:1998 IEC 61000-3-2:1995 / EN 61000-3-2:2000 IEC 61000-3-3:1994 +A1/ EN 61000-3-3:1995 GB 9254-1998
Supplementary Information:	
The product herewith complies with the requirements of the Low Voltage Directive 73/23/EEC and the EMC Directive 89/336/EEC and carries the CE marking accordingly.	
1) The product was tested in a typical configuration with Hewlett-Packard computer peripherals and recommended cables.	
2) DC versions of the product were tested in a typical configuration with a Hewlett-Packard 6813A AC/DC power source.	
Roseville, 03/05/04	 Frank D. Dembski Jr. Hardware Compliance Manager
European Contact: Your local Hewlett-Packard Sales and Service Office or Hewlett-Packard GmbH, Department HQ-TRE, Herrenberger Straße 140, D-71034 Böblingen (FAX: + 49-7031-14-3143)	

DECLARATION OF CONFORMITY
according to ISO/IEC Guide 22 and EN 45014

Manufacturer's Name: Hewlett-Packard Company
Business Critical Computing Division

Manufacturer's Address: 8000 Foothills Blvd.
Roseville, CA 95747
USA

declares, that the product

Product Name: HP Server rp8yyy with y being any number between (0 and 9) and
HP Server rx8yyy with y being any number between (0 and 9)

Model Number(s): S-16

Product Options: All

conforms to the following Product Specifications:

Safety: IEC 60950-1 (2001) 1st Edition
EN 60950-1:2001
EN 60825-1:1994+A2:2001+A1:2002
GB 4943-1995

EMC: CISPR 22:1997 / EN 55022:1998 Class A ¹⁾
CISPR 24:1997 / EN 55024:1998

IEC 61000-3-2:1995+A1:2000
IEC 61000-3-3 +A1:2001
GB 9254-1998

Supplementary Information:

The product herewith complies with the requirements of the Low Voltage Directive 73/23/EEC and the EMC Directive 89/336/EEC and carries the CE marking accordingly.

1) The product was tested in a typical configuration with Hewlett-Packard computer peripherals.

Frank D. Dembski Jr., Quality Manager

Roseville 08/04/05

European Contact: Your local Hewlett-Packard Sales and Service Office or Hewlett-Packard GmbH, Department HQ-TRE,
Herrenberger Straße 130, D-71034 Böblingen (FAX: + 49-7031-14-3143)

DECLARATION OF CONFORMITY
according to ISO/IEC Guide 22 and EN 45014

Manufacturer's Name: Hewlett-Packard Company
Business Critical Computing Division

Manufacturer's Address: 8000 Foothills Blvd.
Roseville, CA 95747
USA

declares, that the product

Product Name: Server Expansion Unit
Model Number(s): FCLSB-101A
Product Options: All

conforms to the following Product Specifications:

Safety: IEC 60950-1 (2001) 1st Edition
EN 60950-1:2001
EN 60825-1:1994+A2:2001+A1:2002
GB 4943-1995

EMC: CISPR 22:1997 / EN 55022:1998 Class A ¹⁾
CISPR 24:1997 / EN 55024/A1:2001

IEC 61000-3-2:1995+A1:2000
IEC 61000-3-3 +A1:2001
GB 9254-1998

Supplementary Information:

The product herewith complies with the requirements of the Low Voltage Directive 73/23/EEC and the EMC Directive 89/336/EEC and carries the CE marking accordingly.

1) The product was tested in a typical configuration with Hewlett-Packard computer peripherals.

Frank D. Dembski Jr., Quality Manager

Roseville 01/23/06

European Contact: Your local Hewlett-Packard Sales and Service Office or Hewlett-Packard GmbH, Department HQ-TRE,
Herrnberger Straße 130, D-71034 Böblingen (FAX: + 49-7031-14-3143)

Sécurité et réglementations

Serveurs de milieu de gamme à deux et quatre cellules et unité d'extension de serveur

Deuxième édition

Numéros de modèle réglementaire : RSVLA-0102, S16 et FCLSB-101A



Référence : AB297-9010A-fr

Février 2007

© Copyright 2007

Notices juridiques

©Copyright 2007 Hewlett-Packard Development Company, L.P.

Les informations contenues dans le présent document sont susceptibles d'être modifiées sans préavis.

Les seules garanties applicables aux produits et aux services HP sont celles figurant dans les déclarations de garantie expresse accompagnant les dits produits et services. Aucun terme de ce document ne peut être interprété comme constituant une garantie supplémentaire. HP ne peut en aucun cas être tenu pour responsable des erreurs techniques ou rédactionnelles contenues dans le présent document.

Microsoft et Windows sont des marques déposées aux États-Unis de Microsoft Corporation. Linux est une marque déposée aux États-Unis de Linus Torvalds. Intel est une marque commerciale ou une marque déposée d'Intel Corporation ou de ses filiales aux États-Unis et dans d'autres pays.

1 Informations relatives à la sécurité et à la réglementation

Afin d'assurer votre protection, ce produit a fait l'objet de tests visant à garantir sa conformité à différentes normes et réglementations nationales et internationales. Ces tests ont porté sur la sécurité électrique et mécanique, sur le brouillage radioélectrique, l'acoustique et les matières dangereuses connues. Les homologations nécessaires, le cas échéant, sont obtenues auprès d'organismes de tests indépendants. Les mentions d'homologation figurent sur le label du produit.

Conventions de notation

AVERTISSEMENT	Les sections Avertissement attirent l'attention du lecteur sur les procédures à suivre ou les informations à retenir, afin d'éviter des blessures physiques. Elles doivent renfermer des renseignements précis sur les répercussions dangereuses d'une action donnée et sur la façon de les éviter.
----------------------	--

ATTENTION	Les sections Attention soulignent au lecteur les procédures à suivre ou les informations à retenir, afin d'éviter l'endommagement de l'équipement ou du logiciel ou encore la perte de données ou l'invalidation des résultats de tests.
------------------	--

REMARQUE	Une Remarque comporte des informations supplémentaires.
-----------------	---

Élimination des déchets par les utilisateurs dans les ménages privés au sein de l'Union Européenne

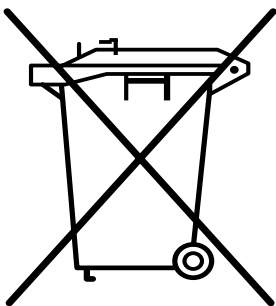

Ce symbole sur le produit ou sur son emballage indique que ce produit ne doit pas être jeté avec vos autres ordures ménagères. Au lieu de cela, il est de votre responsabilité de vous débarrasser de vos déchets en les apportant à un point de collecte désigné pour le recyclage des appareils électriques et électroniques. La collecte et le recyclage séparés de vos déchets au moment de l'élimination contribuera à conserver les ressources naturelles et à garantir un recyclage respectueux de l'environnement et de la santé humaine. Pour plus d'informations sur le centre de recyclage le plus proche de votre domicile, contactez la mairie la plus proche, le service d'élimination des ordures ménagères ou le magasin où vous avez acheté le produit.



Matériau composé de perchlorate - Recommandations spéciales pour la manipulation

Voir <http://www.dtsc.ca.gov/hazardouswaste/perchlorate>.

Ce produit peut inclure une pile bouton ou une batterie d'horloge en temps réel pouvant contenir du perchlorate, et peut nécessiter une manipulation particulière lors des opérations de recyclage ou d'élimination en Californie. Reportez-vous à la documentation utilisateur du produit afin de déterminer si ce produit contient des batteries et, si c'est le cas, le type de batterie utilisé.

Norme industrielle électronique de République populaire de Chine, SJ/T11364-2006

Marque pour le contrôle de la pollution due aux produits d'informations électroniques

Sauf indication contraire, cette Marque de contrôle de la pollution des produits d'informations électroniques s'applique aux produits de serveur et de stockage d'entreprise de marque HP.



Des informations supplémentaires concernant ce produit sont disponibles à l'adresse suivante :

<http://www.hp.com/go/chinarohs>

Interférence avec les fréquences radio aux États-Unis (Avis FCC)

La Federal Communications Commission (dans 47 CFR Part 15 subpart B) précise que les utilisateurs de ce produit doivent se référer à l'avis suivant.

REMARQUE

Cet équipement a été testé et déclaré conforme aux restrictions des périphériques numériques de classe A, conformément à l'article 15 de la réglementation de la FCC. Ces restrictions visent à garantir une protection raisonnable contre les interférences néfastes lorsque l'équipement est utilisé dans un environnement commercial. Cet équipement génère, utilise et peut émettre des radiofréquences et, s'il n'est pas installé et utilisé conformément au manuel d'instructions, il risque de causer des interférences néfastes avec les communications radio. L'utilisation de cet équipement dans une zone résidentielle est susceptible de provoquer des interférences ; dans ce cas, l'utilisateur est tenu de prendre les mesures nécessaires pour y remédier à ses frais.

L'utilisateur est averti que les modifications qui n'ont pas été expressément approuvées par Hewlett-Packard peuvent rendre cet équipement non conforme aux exigences de la classe A de la FCC et interdire à l'utilisateur de l'exploiter.

Interférence avec les fréquences radio au Japon (VCCI)

Ce produit est un équipement informatique de Classe A conforme aux normes définies par le Voluntary Control Council For Interference by Information Technology Equipment (VCCI). Son utilisation dans ou à proximité de zones résidentielles peut provoquer des interférences radio. Dans ce cas, vous devez prendre les mesures appropriées.

Notice relative aux interférences radioélectriques (Corée)

Numéro de certification : E - AAAAA - BB - CCCC

- E : enregistrement CEM
- AAAAA : codes équipement (avis RRL, 2000.10.26)
- BB : année de certification
- CCCC : numéro d'enregistrement

Cet équipement a été agréé du point de vue des interférences électromagnétiques pour une utilisation professionnelle ; s'il a été acheté par erreur pour être utilisé dans une zone résidentielle, vous pouvez l'échanger chez votre revendeur.

Notice relative aux interférences radioélectriques (Union européenne)

Ce produit est un produit de Classe A. Dans un environnement domestique, ce produit peut provoquer des interférences radio ; dans ce cas, vous devez prendre les mesures adéquates.

Notice relative aux interférences radioélectriques (Canada)

Cet équipement numérique de Classe A est conforme à la norme canadienne NMB-003.

Notice relative au cordon d'alimentation japonais

ATTENTION Vous devez utiliser uniquement le cordon d'alimentation fourni avec votre ordinateur. N'utilisez ce cordon d'alimentation avec aucun autre produit.

Étiquette C-Tick (Australie)

Figure 1-1 Étiquette C-Tick (Australie)



BSMI (Taïwan)

Ce produit est conforme à la norme CNS 13438 (CISPR 22 : 1993) Classe A.

Avertissement relatif aux batteries (Taïwan)

Conformément aux dispositions de l'article 15 du Waste Disposal Act, l'Agence de Protection de l'Environnement (EPA) de Taïwan demande aux fabricants ou aux importateurs de piles sèches de mentionner les informations de récupération sur les batteries mises en vente, offertes en cadeau publicitaire ou promotionnel. Contactez un recycleur taïwanais qualifié qui se chargera de leur élimination.

Figure 1-2 Avertissement relatif aux batteries pour Taïwan



Acoustique (Allemagne)

Niveau sonore (niveau de pression sonore pondéré LpA) mesuré en veille et en fonctionnement normal, selon la norme ISO 7779 : LpA = 57 dB.

Système d'alimentation « IT »

Pour garantir le bon fonctionnement de cet équipement, branchez-le à une alimentation secteur avec conducteur de terre (PE) de protection. Les systèmes d'alimentation IT ne comportent pas de mise à la terre suffisante et ne sont pas recommandés.

Systèmes d'alimentation TT, TN-C et TN-C-S

Ces produits ne doivent pas être raccordés à des systèmes d'alimentation ouvrant le conducteur de retour lorsque ce dernier est également utilisé comme terre de protection (PE). Un fil de masse (PE) séparé doit être raccordé à l'équipement au niveau du raccordement de la borne PE indiquée.

Conditions d'installation

Voir la notice d'installation avant de raccorder l'équipement à la source d'alimentation.

AVERTISSEMENT L'alimentation secteur de cet équipement doit comporter un fil de terre.

Équipement raccordé au réseau

L'installation doit comporter un fil de terre pour l'équipement réseau.

Avis relatif à la batterie au lithium

AVERTISSEMENT Respectez les polarités lors du remplacement de la batterie au lithium. Une mauvaise installation de la batterie peut entraîner une explosion.

Remplacez la batterie uniquement par une batterie de même type ou d'un type équivalent recommandé par le fabricant. Mettez au rebut les batteries usagées, conformément aux instructions du fabricant et aux exigences d'élimination de votre localité.

IMPORTANT Suisse : l'Annexe 4.10 de la norme SR 814.013 est applicable aux batteries.

Sécurité relative au laser

REMARQUE Les périphériques laser installés dans cet équipement doivent être certifiés comme périphériques de Classe 1 par l'Organisme de Réglementation reconnu par le pays dans lequel se trouve l'équipement.

REMARQUE Si une carte E/S Fibre Channel est présente, l'avis de sécurité relative au laser s'applique.

Ce produit contient un module de liaison optique avec laser interne, pour la connexion au port de communications à fibres optiques.

Aux États-Unis, le module de liaison optique est certifié comme produit laser de Classe 1 et est conforme aux exigences du document Department of Health and Human Services (DHHS) regulation 21 CFR, Subchapter J. La certification est signalée par une étiquette sur le boîtier en plastique du module de liaison optique.

En dehors des États-Unis, le module de liaison optique est certifié comme produit laser de classe 1 et est conforme aux exigences des normes IEC 825-1:1993 et EN 60825-1:1994, y compris l'amendement 11:1996.

REMARQUE Si un DVD est présent, l'avis de sécurité relative au laser s'applique.

Ce produit contient un laser interne dans le boîtier Digital Versatile Disc (DVD).

Aux États-Unis, le DVD est certifié comme produit laser de Classe 1 et est conforme aux exigences du document Department of Health and Human Services (DHHS) regulation 21 CFR, Subchapter J. La certification est signalée par une étiquette sur le boîtier en plastique du DVD.

En dehors des États-Unis, le DVD est certifié comme produit laser de classe 1 et est conforme aux exigences des normes IEC 60825-1:1993+A1 et EN 60825-1:1994+A11.

Certificats de Conformité

DECLARATION OF CONFORMITY according to ISO/IEC Guide 22 and EN 45014	
Manufacturer's Name:	Hewlett-Packard Company General Systems and Technology Lab
Manufacturer's Address:	8000 Foothills Blvd. Roseville, CA 95747 USA
declares, that the product	
Product Name:	HP Server rp74xx and rx76xx (where x is 0-9)
Regulatory Model:	RSVLA-0102-xx (where -xx is an optional suffix and x is any letter or blank)
Product Options:	All
conforms to the following Product Specifications:	
Safety:	IEC 60950-1:2001 EN 60950:2001 IEC 60825-1:1993 +A1 / EN 60825-1:1994+A11, Class 1 GB 4943-1995
EMC:	CISPR 22:1997 / EN 55022:1998 Class A ¹⁾ CISPR 24:1997 / EN 55024:1998 IEC 61000-3-2:1995 / EN 61000-3-2:2000 IEC 61000-3-3:1994 +A1/ EN 61000-3-3:1995 GB 9254-1998
Supplementary Information:	
The product herewith complies with the requirements of the Low Voltage Directive 73/23/EEC and the EMC Directive 89/336/EEC and carries the CE marking accordingly.	
1) The product was tested in a typical configuration with Hewlett-Packard computer peripherals and recommended cables.	
2) DC versions of the product were tested in a typical configuration with a Hewlett-Packard 6813A AC/DC power source.	
Roseville, 03/05/04	 Frank D. Dembski Jr. Hardware Compliance Manager
European Contact: Your local Hewlett-Packard Sales and Service Office or Hewlett-Packard GmbH, Department HQ-TRE, Herrenberger Straße 140, D-71034 Böblingen (FAX: + 49-7031-14-3143)	

DECLARATION OF CONFORMITY
according to ISO/IEC Guide 22 and EN 45014

Manufacturer's Name: Hewlett-Packard Company
Business Critical Computing Division

Manufacturer's Address: 8000 Foothills Blvd.
Roseville, CA 95747
USA

declares, that the product

Product Name: HP Server rp8yyy with y being any number between (0 and 9) and
HP Server rx8yyy with y being any number between (0 and 9)

Model Number(s): S-16

Product Options: All

conforms to the following Product Specifications:

Safety: IEC 60950-1 (2001) 1st Edition
EN 60950-1:2001
EN 60825-1:1994+A2:2001+A1:2002
GB 4943-1995

EMC: CISPR 22:1997 / EN 55022:1998 Class A ¹⁾
CISPR 24:1997 / EN 55024:1998

IEC 61000-3-2:1995+A1:2000
IEC 61000-3-3 +A1:2001
GB 9254-1998

Supplementary Information:

The product herewith complies with the requirements of the Low Voltage Directive 73/23/EEC and the EMC Directive 89/336/EEC and carries the CE marking accordingly.

1) The product was tested in a typical configuration with Hewlett-Packard computer peripherals.

Frank D. Dembski Jr., Quality Manager

Roseville 08/04/05

European Contact: Your local Hewlett-Packard Sales and Service Office or Hewlett-Packard GmbH, Department HQ-TRE,
Herrenberger Straße 130, D-71034 Böblingen (FAX: + 49-7031-14-3143)

DECLARATION OF CONFORMITY
according to ISO/IEC Guide 22 and EN 45014

Manufacturer's Name: Hewlett-Packard Company
Business Critical Computing Division

Manufacturer's Address: 8000 Foothills Blvd.
Roseville, CA 95747
USA

declares, that the product

Product Name: Server Expansion Unit
Model Number(s): FCLSB-101A
Product Options: All

conforms to the following Product Specifications:

Safety: IEC 60950-1 (2001) 1st Edition
EN 60950-1:2001
EN 60825-1:1994+A2:2001+A1:2002
GB 4943-1995

EMC: CISPR 22:1997 / EN 55022:1998 Class A ¹⁾
CISPR 24:1997 / EN 55024/A1:2001

IEC 61000-3-2:1995+A1:2000
IEC 61000-3-3 +A1:2001
GB 9254-1998

Supplementary Information:

The product herewith complies with the requirements of the Low Voltage Directive 73/23/EEC and the EMC Directive 89/336/EEC and carries the CE marking accordingly.

1) The product was tested in a typical configuration with Hewlett-Packard computer peripherals.

Frank D. Dembski Jr., Quality Manager

Roseville 01/23/06

European Contact: Your local Hewlett-Packard Sales and Service Office or Hewlett-Packard GmbH, Department HQ-TRE,
Herrnberger Straße 130, D-71034 Böblingen (FAX: + 49-7031-14-3143)

Información de Seguridad y Normativa

Servidores de Intervalo Medio de Dos y Cuatro Células, y Unidad de Expansión de Servidor

Segunda Edición

Número(s) Normativo(s) de Modelo: RSVLA-0102, S16 y FCLSB-101A



Nº de Referencia: AB297-9010A-es

Febrero de 2007

© Copyright 2007

Avisos legales

© Copyright 2007 Hewlett-Packard Development Company, L.P.

La información que recoge este documento está sujeta a cambios sin previo aviso.

Las únicas garantías existentes para los productos y los servicios de HP son las expuestas en las declaraciones de garantía expresa que acompañan a dichos productos y servicios. Ninguna parte de este documento debe interpretarse como constituyente de garantía adicional alguna. HP no será responsable de los errores o las omisiones de carácter técnico o editorial que pueda contener este documento.

Microsoft y Windows son marcas registradas en EE. UU. de Microsoft Corporation. Linux es una marca registrada en Estados Unidos de Linus Torvalds. Intel es una marca comercial o marca registrada de Intel Corporation o de sus filiales en Estados Unidos y otros países.

1 Información de Seguridad y Normativa

A efectos de protección, este producto se ha sometido a pruebas de conformidad con diversas disposiciones y normas nacionales e internacionales. El ámbito de estas pruebas normativas incluye seguridad eléctrica y mecánica, interferencia de radiofrecuencia, acústica y materiales peligrosos conocidos. En su caso, las aprobaciones obtenidas de organismos de pruebas independientes se muestran en la etiqueta del producto.

Convenciones de Notación

ADVERTENCIA Las advertencias resaltan procedimientos o información necesarios para evitar que se produzcan lesiones personales. La advertencia debe indicar al lector exactamente cuál será el resultado de qué acciones y cómo evitarlo.

PRECAUCIÓN La precaución resalta procedimientos o información necesarios para evitar el deterioro del equipo, el deterioro del software, la pérdida de datos o resultados de prueba no válidos.

NOTA La nota resalta información suplementaria.

Eliminación de Equipos de Desecho por los Usuarios en los Hogares Particulares de la Unión Europea

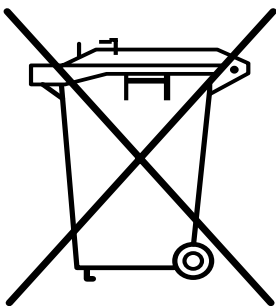

Este símbolo que aparece en el producto o en su envoltorio indica que este producto no debe eliminarse con el resto de los residuos domésticos. En su lugar, es responsabilidad suya encargarse de la eliminación del equipo de desecho entregándolo en un punto de recogida asignado para el reciclaje de equipos eléctricos y electrónicos de desecho. La recogida selectiva y el reciclaje de equipos de desecho en el momento de su eliminación contribuirá a conservar los recursos naturales y a garantizar que se reciclan de manera que se proteja la salud humana y el medio ambiente. Para obtener más información sobre dónde puede desprenderse de los equipos de desecho para su reciclaje, póngase en contacto con el ayuntamiento, el servicio de eliminación de residuos domésticos o el establecimiento de adquisición del producto.



Material de Perclorato: Manipulación Especial Posiblemente Obligatoria

Consulte el sitio http://www.atsdr.cdc.gov/es/toxfaqs/es_tfacts162.html.

Este producto puede incluir una pila de reloj de tiempo real o una pila de tipo botón que puede contener perclorato y, por lo tanto, exigir una manipulación especial en el momento de su reciclaje o eliminación en su país. Consulte la documentación del usuario suministrada con el producto para averiguar si este producto contiene pilas y, en caso afirmativo, los tipos de pilas que se utilizan.

Norma de la Industria Electrónica de la República Popular China: SJ/T11364-2006

Marcado para el control de la contaminación causada por productos de información electrónica

Salvo que se etiquete de otra forma, esta marca de control de la contaminación causada por productos de información electrónica se aplica a los productos de almacenamiento y servidores empresariales de la marca HP.



Puede facilitarse información adicional sobre este producto en la siguiente dirección:

<http://www.hp.com/go/chinarohs>

Aviso de la FCC de EE. UU. sobre Interferencias de Radiofrecuencia

La Comisión Federal de Comunicaciones (FCC - Federal Communications Commission) de Estados Unidos ha estipulado (en la disposición 47 CFR sección 15 subsección B) que el aviso siguiente se ponga en conocimiento de los usuarios de este producto.

NOTA

Este equipo se ha sometido a pruebas que han demostrado que se ajusta a los límites de un dispositivo digital de Clase A, según la Sección 15 de las normas de la FCC. Estos límites se han diseñado para aportar una protección razonable contra las interferencias perjudiciales cuando el equipo se pone en funcionamiento en un entorno comercial. Este equipo genera, utiliza y puede emitir energía de radiofrecuencia y, si no se instala y utiliza de conformidad con el manual de instrucciones, puede provocar interferencias perjudiciales en las comunicaciones por radio. El funcionamiento de este equipo en una zona residencial es probable que provoque interferencias perjudiciales, en cuyo caso le incumbirá al usuario corregir las interferencias por cuenta propia.

Se advierte al usuario de que los cambios o modificaciones realizados sin la aprobación expresa de Hewlett-Packard pueden motivar el incumplimiento por el equipo de las exigencias de la FCC para la Clase A y anular la autorización del usuario para manejar el equipo.

Aviso del VCCI sobre Interferencias de Radiofrecuencia en Japón

Este servidor es un equipo de tecnología de la información de Clase A de conformidad con las normas del Voluntary Control Council For Interference by Information Technology Equipment (VCCI - Consejo de Control Voluntario de Interferencias causadas por Equipos de Tecnología de la Información). Es posible que, al utilizarlo en una zona residencial, provoque interferencias de radiofrecuencia. En este caso, es posible que se solicite al usuario que adopte las acciones correctoras pertinentes.

Declaración de RFI para Corea

Número de certificación: E - AAAAA - BB - CCCC

- E: registro de EMC
- AAAAA: códigos del equipo (aviso de RRL, 2000.10.26)
- BB: año de certificación
- CCCC: número de registro

Tenga en cuenta que este equipo se ha homologado con fines comerciales en relación con las interferencias electromagnéticas; si se adquiere por error para utilizarlo en una zona residencial, es conveniente proceder a cambiarlo en el establecimiento de compra.

Declaración de RFI para la Unión Europea

Este producto es de Clase A. En un ambiente doméstico, puede producir interferencias de radiofrecuencia (RFI), en cuyo caso, el usuario deberá adoptar las medidas necesarias.

Declaración de RFI para Canadá

Este aparato digital de Clase A cumple la norma canadiense ICES-003.

Aviso sobre el Cable de Alimentación para Japón

PRECAUCIÓN El equipo sólo debe utilizar el cable de alimentación con el que se haya suministrado. No utilice dicho cable de alimentación en ningún otro producto.

Etiqueta C-Tick de Australia

Figura 1-1 Etiqueta C-Tick de Australia



BSMI (Taiwan)

Este producto se ajusta totalmente a la norma CNS 13438 (CISPR 22: 1993) Clase A.

Advertencia sobre la Batería (Taiwan)

El organismo de protección ambiental, EPA, de Taiwan exige de conformidad con el Artículo 15 de la ley sobre eliminación de residuos (Waste Disposal Act) que las empresas de fabricación o importación de baterías secas indiquen las marcas de recuperación en las baterías utilizadas en ventas, obsequios o promociones. Consulte a una empresa de reciclaje taiwanesa homologada en relación con la eliminación correcta de las baterías.

Figura 1-2 Advertencia sobre la Batería para Taiwan



Acústica (Alemania)

Ruido acústico (nivel de presión sonora con ponderación A, LpA) medido en la posición del observador, con un funcionamiento normal, según la norma ISO 7779: LpA = 57 dB.

Sistema Eléctrico IT

Para garantizar el funcionamiento seguro de este equipo, conéctelo únicamente a una fuente de alimentación de CA que incluya un conector con protección de puesta a tierra (PE). Los sistemas eléctricos IT no ofrecen una puesta a tierra adecuada y no están recomendados.

Sistemas eléctricos TT, TN-C y TN-C-S

Estos productos no deben conectarse a sistemas eléctricos que conmuten a abierto el conductor de vuelta cuando el conductor de vuelta también funcione como protección de puesta a tierra (PE). Debe conectarse un hilo de protección de puesta a tierra independiente al equipo en el punto de conexión del terminal de puesta a tierra (PE) designado.

Condiciones de Instalación

Consulte las instrucciones de instalación antes de conectar este equipo a la fuente de entrada.

ADVERTENCIA El equipo debe suministrarse con una conexión de CA adecuada, con protección de puesta a tierra (PE).

Equipo Conectado en Red

La instalación debe estar provista de una toma de tierra para el equipo conectado en red.

Precaución sobre la Batería de Litio

ADVERTENCIA Respete la polaridad correcta cuando cambie la batería de litio. Existe peligro de explosión si la batería se instala incorrectamente.

Sustitúyala sólo por otra del mismo tipo o una equivalente recomendada por el fabricante. Elimine las baterías usadas de conformidad con las instrucciones del fabricante y los requisitos de eliminación locales.

IMPORTANTE Suiza: El anexo 4.10 de SR 814.013 se aplica a las baterías.

Seguridad del Láser

NOTA Los dispositivos de láser instalados en este equipo deben disponer de la certificación de dispositivos de láser de Clase A del organismo normativo reconocido por el país en el que se instala el equipo.

NOTA Si hay instalada una tarjeta de E/S Fibre Channel, se aplica la siguiente declaración de seguridad del láser.

Este producto contiene un láser en el interior del Optical Link Module (OLM - Módulo de Conexión Óptica) que se conecta al puerto de comunicaciones de fibra óptica.

En EE. UU., el OLM tiene certificación de producto de láser de Clase 1 que cumple las exigencias estipuladas en la disposición 21 CFR, subcapítulo J del Department of Health and Human Services (DHHS). La certificación se indica con una etiqueta colocada en la carcasa de plástico del OLM.

Fuera de EE. UU., el OLM tiene certificación de producto de láser de Clase 1 que cumple las exigencias de las normas IEC 60825-1:1993 y EN 60825-1:1994, incluida la enmienda 11:1996.

NOTA Si hay instalado un DVD, se aplica la siguiente declaración de seguridad del láser.

Este producto contiene un láser en el interior de la carcasa del Digital Versatile Disc (DVD - Disco Digital Adaptable).

En EE. UU., el DVD tiene certificación de producto de láser de Clase 1 que cumple las exigencias estipuladas en la disposición 21 CFR, subcapítulo J del Department of Health and Human Services (DHHS). La certificación se indica con una etiqueta colocada en la carcasa del DVD.

Fuera de EE. UU., el DVD tiene certificación de producto de láser de Clase 1 que cumple las exigencias de las normas IEC 60825-1:1993+A1 y EN 60825-1:1994+A11.

Declaraciones de Conformidad

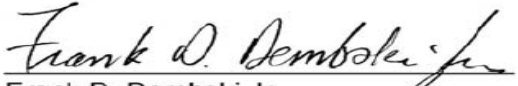
DECLARATION OF CONFORMITY according to ISO/IEC Guide 22 and EN 45014	
Manufacturer's Name:	Hewlett-Packard Company General Systems and Technology Lab
Manufacturer's Address:	8000 Foothills Blvd. Roseville, CA 95747 USA
declares, that the product	
Product Name:	HP Server rp74xx and rx76xx (where x is 0-9)
Regulatory Model:	RSVLA-0102-xx (where -xx is an optional suffix and x is any letter or blank)
Product Options:	All
conforms to the following Product Specifications:	
Safety:	IEC 60950-1:2001 EN 60950:2001 IEC 60825-1:1993 +A1 / EN 60825-1:1994+A11, Class 1 GB 4943-1995
EMC:	CISPR 22:1997 / EN 55022:1998 Class A ¹⁾ CISPR 24:1997 / EN 55024:1998 IEC 61000-3-2:1995 / EN 61000-3-2:2000 IEC 61000-3-3:1994 +A1/ EN 61000-3-3:1995 GB 9254-1998
Supplementary Information:	
The product herewith complies with the requirements of the Low Voltage Directive 73/23/EEC and the EMC Directive 89/336/EEC and carries the CE marking accordingly.	
1) The product was tested in a typical configuration with Hewlett-Packard computer peripherals and recommended cables.	
2) DC versions of the product were tested in a typical configuration with a Hewlett-Packard 6813A AC/DC power source.	
Roseville, 03/05/04	 Frank D. Dembski Jr. Hardware Compliance Manager
European Contact: Your local Hewlett-Packard Sales and Service Office or Hewlett-Packard GmbH, Department HQ-TRE, Herrenberger Straße 140, D-71034 Böblingen (FAX: + 49-7031-14-3143)	

DECLARATION OF CONFORMITY
according to ISO/IEC Guide 22 and EN 45014

Manufacturer's Name: Hewlett-Packard Company
Business Critical Computing Division

Manufacturer's Address: 8000 Foothills Blvd.
Roseville, CA 95747
USA

declares, that the product

Product Name: HP Server rp8yyy with y being any number between (0 and 9) and
HP Server rx8yyy with y being any number between (0 and 9)

Model Number(s): S-16

Product Options: All

conforms to the following Product Specifications:

Safety: IEC 60950-1 (2001) 1st Edition
EN 60950-1:2001
EN 60825-1:1994+A2:2001+A1:2002
GB 4943-1995

EMC: CISPR 22:1997 / EN 55022:1998 Class A ¹⁾
CISPR 24:1997 / EN 55024:1998

IEC 61000-3-2:1995+A1:2000
IEC 61000-3-3 +A1:2001
GB 9254-1998

Supplementary Information:

The product herewith complies with the requirements of the Low Voltage Directive 73/23/EEC and the EMC Directive 89/336/EEC and carries the CE marking accordingly.

1) The product was tested in a typical configuration with Hewlett-Packard computer peripherals.

Frank D. Dembski Jr., Quality Manager

Roseville 08/04/05

European Contact: Your local Hewlett-Packard Sales and Service Office or Hewlett-Packard GmbH, Department HQ-TRE,
Herrenberger Straße 130, D-71034 Böblingen (FAX: + 49-7031-14-3143)

DECLARATION OF CONFORMITY
according to ISO/IEC Guide 22 and EN 45014

Manufacturer's Name: Hewlett-Packard Company
Business Critical Computing Division

Manufacturer's Address: 8000 Foothills Blvd.
Roseville, CA 95747
USA

declares, that the product

Product Name: Server Expansion Unit
Model Number(s): FCLSB-101A
Product Options: All

conforms to the following Product Specifications:

Safety: IEC 60950-1 (2001) 1st Edition
EN 60950-1:2001
EN 60825-1:1994+A2:2001+A1:2002
GB 4943-1995

EMC: CISPR 22:1997 / EN 55022:1998 Class A ¹⁾
CISPR 24:1997 / EN 55024/A1:2001

IEC 61000-3-2:1995+A1:2000
IEC 61000-3-3 +A1:2001
GB 9254-1998

Supplementary Information:

The product herewith complies with the requirements of the Low Voltage Directive 73/23/EEC and the EMC Directive 89/336/EEC and carries the CE marking accordingly.

1) The product was tested in a typical configuration with Hewlett-Packard computer peripherals.

Frank D. Dembski Jr., Quality Manager

Roseville 01/23/06

European Contact: Your local Hewlett-Packard Sales and Service Office or Hewlett-Packard GmbH, Department HQ-TRE,
Herrnberger Straße 130, D-71034 Böblingen (FAX: + 49-7031-14-3143)

Informazioni sulla sicurezza e sulle norme vigenti

Server a due e quattro celle di fascia media ed unità d'espansione per server

Seconda edizione

Numeri di modello normativo: RSVLA-0102, S16 e FCLSB-101A



Codice prodotto: AB297-9010A-it

Febbraio 2007

© Copyright 2007

Avvisi legali

© Copyright 2007 Hewlett-Packard Development Company, L.P.

Le informazioni qui contenute possono essere modificate senza preavviso.

Le uniche garanzie per i prodotti ed i servizi HP sono stabilite nel certificato di garanzia che accompagna questi prodotti e servizi. Nulla di quanto segue potrà essere interpretato come elemento costituente di garanzia aggiuntiva. HP non sarà responsabile per errori tecnici o redazionali oppure per omissioni qui contenuti.

Microsoft e Windows sono marchi registrati di Microsoft Corporation negli Stati Uniti. Linux è un marchio di fabbrica registrato negli Stati Uniti di Linus Torvalds. Intel è marchio di fabbrica registrato di Intel Corporation o di sue società controllate negli Stati Uniti ed in altre nazioni.

1 Informazioni sulla sicurezza e sulle norme vigenti

Per la propria protezione, questo prodotto è stato collaudato secondo varie normative e standard nazionali ed internazionali. La portata di questo collaudo normativo include la sicurezza elettrica/meccanica, l'interferenza da radiofrequenza, l'acustica e la conoscenza dei materiali pericolosi. Ove applicabile, le approvazioni ottenute da agenzie esterne compaiono sull'etichetta del prodotto.

Convenzioni delle note

AVVERTENZA	Le avvertenze evidenziano le procedure o le informazioni necessarie onde evitare infortuni al personale. Le avvertenze devono informare il lettore in modo preciso sulle conseguenze derivanti da ciascuna azione e sulle modalità di evitare tali conseguenze.
-------------------	--

ATTENZIONE	Una nota di attenzione evidenzia le procedure o le informazioni necessarie onde evitare danni alle apparecchiature, danni al software, perdite di dati, o risultati di test non validi.
-------------------	---

NOTA	Una nota evidenzia informazioni supplementari.
-------------	--

Smaltimento degli apparecchi di scarto degli utenti in abitazioni private nell'Unione Europea

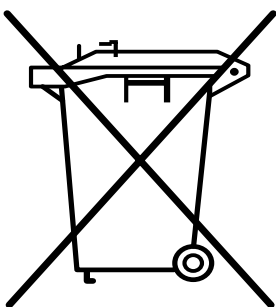

Questo simbolo sul prodotto o sulla sua confezione segnala che questo prodotto non deve essere smaltito assieme agli altri rifiuti casalinghi. È propria responsabilità smaltire le apparecchiature di scarto consegnandole al punto di raccolta designato per il riciclo dei rifiuti elettrici o elettronici. La raccolta differenziata ed il riciclo degli apparecchi di scarto servirà a conservare le risorse naturali ed a garantire che sia riciclato in modo da salvaguardare l'ambiente e la salute delle persone. Per maggiori informazioni su dove depositare le apparecchiature per il riciclo, contattare gli enti della propria città, il proprio servizio di raccolta rifiuti urbani oppure il negozio dove è stato acquistato il prodotto.



Materiale in perclorato - Possibile trattamento speciale

Vedere <http://www.dtsc.ca.gov/hazardouswaste/perchlorate>.

Questo prodotto potrebbe contenere una batteria per l'orologio in tempo reale oppure una batteria a pastiglia che potrebbero contenere perclorato e che potrebbero richiedere un trattamento speciale se riciclate o smaltite in California. Per stabilire se questo prodotto contiene delle batterie, e l'eventuale tipo utilizzato, consultare la sua documentazione utente.

Standard industriale elettronico delle Repubblica popolare cinese, SJ/T11364-2006

Contrassegno per il controllo dell'inquinamento causato dai prodotti informatici

Salvo diversa etichettatura, questo marchio per il controllo dell'inquinamento da prodotti informatici è valido per i prodotti server e di archiviazione aziendali di marca HP.



Altre informazioni su questo prodotto sono disponibili al seguente URL:

<http://www.hp.com/go/chinarohs>

Interferenze a radiofrequenza per gli USA (Avviso FCC)

L'ente Federal Communications Commission degli USA ha decretato (in 47 CFR, parte 15, sottosezione B) che il seguente avviso sia portato a conoscenza degli utenti di questo prodotto.

NOTA

Questa apparecchiatura è stata testata e trovata in regola con il rispetto dei limiti previsti per un dispositivo digitale di classe A, secondo la Parte 15 delle norme FCC. Tali limiti sono stati pensati per fornire una protezione ragionevole contro le interferenze dannose quando l'apparecchiatura è messa in funzione in un ambiente commerciale. Questa apparecchiatura genera, usa e può irradiare energia di frequenza radio e, se non è installata ed usata secondo il manuale di istruzioni, può provocare interferenze dannose alle comunicazioni radio. L'utilizzo di questa apparecchiatura in un'area residenziale può provocare interferenze dannose, nel qual caso l'utente dovrà eliminare le interferenze stesse a proprie spese.

L'utente è avvisato che modifiche o alterazioni non espressamente approvate da Hewlett-Packard potrebbero fare sì che l'attrezzatura non sia omologabile con i requisiti FCC Classe A e annullare l'autorizzazione dell'utente all'utilizzo dell'attrezzatura.

Interferenze a radiofrequenza per il Giappone (Avviso VCCI)

Questo è un prodotto di categoria IT di classe A, sulla base dello standard di Voluntary Control Council for Interference di Information Technology Equipment (VCCI). Quando utilizzato in aree residenziali, può essere causa di interferenze radio. In tal caso, l'utente sarà tenuto ad adottare le adeguate misure correttive.

Dichiarazione RFI per la Corea

Numero di certificazione: E - AAAAA - BB - CCCC

- E: registrazione EMC
- AAAAA: codici apparecchiatura (avviso RRL, 2000.10.26)
- BB: anno di certificazione
- CCCC: numero di registrazione

Questa attrezzatura è stata approvata per l'utilizzo a fini commerciali relativamente alle interferenze elettromagnetiche, se acquistata erroneamente per l'utilizzo in aree residenziali, si potrebbe desiderare la sostituzione presso il punto di acquisto.

Dichiarazione RFI per l'Unione Europea

Prodotto di Classe A. In ambiente domestico, questo prodotto può causare interferenze in radiofrequenza, nel qual caso l'utente dovrà adottare misure adeguate.

Dichiarazione RFI per il Canada

Questo apparecchio digitale di Classe A rispetta la norma ICES-003 canadese.

Avviso per il cavo di alimentazione per il Giappone

ATTENZIONE Il proprio computer deve utilizzare solamente il cavo di alimentazione fornito con esso.
Non utilizzare questo cavo di alimentazione con altri prodotti.

Etichetta C-Tick per l'Australia

Figura 1-1 Etichetta C-Tick per l'Australia



BSMI (Taiwan)

Questo prodotto è completamente conforme alla norma CNS 13438 (CISPR 22: 1993) Classe A.

Avvertenza per le batterie (Taiwan)

L'EPA di Taiwan richiede che le società di importazione o fabbricazione di batterie a secco, in conformità con l'articolo 15 del Waste Disposal Act, riportino nelle batterie utilizzate nelle vendite, in omaggio o nelle promozioni il contrassegno per il riciclo. Per lo smaltimento corretto delle batterie, contattare una società taiwanese qualificata per il riciclo.

Figura 1-2 **Avvertenza per le batterie per Taiwan**



Acustica (Germania)

Rumorosità acustica (un livello di pressione del suono ponderale LpA) misurata dalla posizione dell'astante, normale operatività, conforme ad ISO 7779: LpA = 57 dB.

Sistema di alimentazione IT

Per garantire un utilizzo in sicurezza di questa attrezzatura, collegarlo esclusivamente ad una alimentazione a corrente alternata dotata di protezione a terra (PE). I sistemi di alimentazione IT non offrono un collegamento a massa sufficiente e sono quindi sconsigliati.

Sistemi di alimentazione TT, TN-C e TN-C-S

Questi prodotti non devono essere collegati ai sistemi di alimentazione che commutano su aperto il conduttore di ritorno quando quest'ultimo funziona anche da protezione a terra (PE – Protection Earth). Occorre collegare all'apparecchiatura un cavo di massa a parte, presso il punto di collegamento del terminale di massa designato.

Condizioni di installazione

Prima di collegare questa apparecchiatura all'alimentazione di entrata, consultare le istruzioni di installazione.

AVVERTENZA **L'attrezzatura deve essere dotata di una protezione a terra (PE) adatta per l'alimentazione in CA.**

Apparecchiatura collegata in rete

L'installazione deve fornire una connessione di terra per l'apparecchiatura di rete.

Avvertenza sulla batteria al litio

AVVERTENZA **Rispettare la polarità corretta quando si sostituisce la batteria al litio. Nel caso in cui la batteria fosse installata in modo errato, esiste il pericolo di esplosione.**

Sostituire soltanto con lo stesso tipo o equivalente consigliato dal fabbricante. Smaltire le batterie usate secondo le istruzioni del produttore e le normative locali sullo smaltimento.

IMPORTANTE Svizzera: l'Allegato 4.10 della norma SR 814.013 vale per le batterie.

Sicurezza laser

NOTA I dispositivi laser installati in questa attrezzatura devono essere omologati come dispositivi laser di classe 1 dall'ente normativo del paese dove è installata l'attrezzatura.

NOTA Se è presente una scheda I/O per canale a fibre ottiche, vale la seguente nota sulla sicurezza laser.

Questo prodotto contiene un laser all'interno del Modulo OLM (Optical Link Module) per il collegamento con la porta di comunicazione a fibre ottiche.

Negli Stati Uniti, il Modulo di collegamento ottico è certificato come prodotto laser di Classe 1 conforme ai requisiti contenuti nel regolamento 21 CFR, sottocapitolo J, del Department of Health and Human Services (DHHS). La certificazione è attestata da un'etichetta sul contenitore in plastica del modulo OLM.

Al di fuori dagli Stati Uniti, OLM è certificato come prodotto laser di Classe 1 conformemente ai requisiti contenuti nelle norme CEI 60825-1:1993 ed EN 60825-1:1994, compresa la modifica 11:1996.

NOTA Se è presente un lettore DVD, vale la seguente nota sulla sicurezza laser.

Questo prodotto contiene un laser all'interno del lettore per Digital Versatile Disc (DVD).

Negli Stati Uniti, il DVD è certificato come prodotto laser di Classe 1 conforme ai requisiti di cui alla norma 21 CFR, sottocapitolo J, del Department of Health and Human Services (DHHS). La certificazione è attestata da un'etichetta sul lettore per DVD.

Al di fuori degli Stati Uniti, il DVD è certificato come prodotto laser di Classe 1 conforme ai requisiti contenuti nelle norme IEC 60825-1:1993+A1 ed EN 60825-1:1994+A11.

Dichiarazioni di conformità

DECLARATION OF CONFORMITY according to ISO/IEC Guide 22 and EN 45014	
Manufacturer's Name:	Hewlett-Packard Company General Systems and Technology Lab
Manufacturer's Address:	8000 Foothills Blvd. Roseville, CA 95747 USA
declares, that the product	
Product Name:	HP Server rp74xx and rx76xx (where x is 0-9)
Regulatory Model:	RSVLA-0102-xx (where -xx is an optional suffix and x is any letter or blank)
Product Options:	All
conforms to the following Product Specifications:	
Safety:	IEC 60950-1:2001 EN 60950:2001 IEC 60825-1:1993 +A1 / EN 60825-1:1994+A11, Class 1 GB 4943-1995
EMC:	CISPR 22:1997 / EN 55022:1998 Class A ¹⁾ CISPR 24:1997 / EN 55024:1998 IEC 61000-3-2:1995 / EN 61000-3-2:2000 IEC 61000-3-3:1994 +A1/ EN 61000-3-3:1995 GB 9254-1998
Supplementary Information:	
The product herewith complies with the requirements of the Low Voltage Directive 73/23/EEC and the EMC Directive 89/336/EEC and carries the CE marking accordingly.	
1) The product was tested in a typical configuration with Hewlett-Packard computer peripherals and recommended cables.	
2) DC versions of the product were tested in a typical configuration with a Hewlett-Packard 6813A AC/DC power source.	
Roseville, 03/05/04	 Frank D. Dembski Jr. Hardware Compliance Manager
European Contact: Your local Hewlett-Packard Sales and Service Office or Hewlett-Packard GmbH, Department HQ-TRE, Herrenberger Straße 140, D-71034 Böblingen (FAX: + 49-7031-14-3143)	

DECLARATION OF CONFORMITY
according to ISO/IEC Guide 22 and EN 45014

Manufacturer's Name: Hewlett-Packard Company
Business Critical Computing Division

Manufacturer's Address: 8000 Foothills Blvd.
Roseville, CA 95747
USA

declares, that the product

Product Name: HP Server rp8yyy with y being any number between (0 and 9) and
HP Server rx8yyy with y being any number between (0 and 9)

Model Number(s): S-16

Product Options: All

conforms to the following Product Specifications:

Safety: IEC 60950-1 (2001) 1st Edition
EN 60950-1:2001
EN 60825-1:1994+A2:2001+A1:2002
GB 4943-1995

EMC: CISPR 22:1997 / EN 55022:1998 Class A ¹⁾
CISPR 24:1997 / EN 55024:1998

IEC 61000-3-2:1995+A1:2000
IEC 61000-3-3 +A1:2001
GB 9254-1998

Supplementary Information:

The product herewith complies with the requirements of the Low Voltage Directive 73/23/EEC and the EMC Directive 89/336/EEC and carries the CE marking accordingly.

1) The product was tested in a typical configuration with Hewlett-Packard computer peripherals.

Frank D. Dembski Jr., Quality Manager

Roseville 08/04/05

European Contact: Your local Hewlett-Packard Sales and Service Office or Hewlett-Packard GmbH, Department HQ-TRE,
Herrenberger Straße 130, D-71034 Böblingen (FAX: + 49-7031-14-3143)

DECLARATION OF CONFORMITY
according to ISO/IEC Guide 22 and EN 45014

Manufacturer's Name: Hewlett-Packard Company
Business Critical Computing Division

Manufacturer's Address: 8000 Foothills Blvd.
Roseville, CA 95747
USA

declares, that the product

Product Name: Server Expansion Unit

Model Number(s): FCLSB-101A

Product Options: All

conforms to the following Product Specifications:

Safety: IEC 60950-1 (2001) 1st Edition

EN 60950-1:2001

EN 60825-1:1994+A2:2001+A1:2002

GB 4943-1995

EMC: CISPR 22:1997 / EN 55022:1998 Class A ¹⁾

CISPR 24:1997 / EN 55024/A1:2001

IEC 61000-3-2:1995+A1:2000

IEC 61000-3-3 +A1:2001

GB 9254-1998

Supplementary Information:

The product herewith complies with the requirements of the Low Voltage Directive 73/23/EEC and the EMC Directive 89/336/EEC and carries the CE marking accordingly.

1) The product was tested in a typical configuration with Hewlett-Packard computer peripherals.



Frank D. Dembski Jr., Quality Manager

Roseville 01/23/06

European Contact: Your local Hewlett-Packard Sales and Service Office or Hewlett-Packard GmbH, Department HQ-TRE,
Herrnberger Straße 130, D-71034 Böblingen (FAX: + 49-7031-14-3143)

Bezpieczeństwo i zgodność z przepisami

Średniej klasy serwery dwu i cztero komórkowe oraz moduły rozszerzeń serwerów

Edycja druga

Numer regulacyjny modelu: RSVLA-0102, S16 i FCLSB-101A



Numer części: AB297-9010A-pl

Luty 2007

© Copyright 2007

Informacje prawne

© Copyright 2007 Hewlett-Packard Development Company, L.P.

Informacje zawarte w niniejszym dokumencie mogą ulec zmianie bez powiadomienia.

Jedynie gwarancje dotyczące produktów i usług firmy HP zostały wyraźnie określone w oświadczeniach gwarancyjnych towarzyszących tym produktom i usługom. Żadnych informacji zawartych w niniejszym dokumencie nie należy interpretować jako dających dodatkowe gwarancje. Firma HP nie ponosi odpowiedzialności za błędy techniczne, redakcyjne lub za brak informacji występujący w niniejszym dokumencie.

Microsoft i Windows są zastrzeżonymi w USA znakami handlowymi Microsoft Corporation. Linux jest zastrzeżonym w USA znakiem handlowym Linusa Torvaldsa. Intel jest znakiem handlowym lub zastrzeżonym znakiem handlowym Intel Corporation i związanymi z nią firmami w USA i innych krajach.

1 Bezpieczeństwo i zgodność z przepisami

W celu ochrony użytkownika, niniejszy produkt został przetestowany pod kątem zgodności z wieloma przepisami i standardami, zarówno lokalnymi, jak i międzynarodowymi. Testy te obejmowały sprawdzanie zgodności z przepisami związanymi z bezpieczeństwem elektrycznym oraz mechanicznym, interferencją sygnałów radiowych, głośnością oraz znanymi materiałami niebezpiecznymi. W stosownych przypadkach na etykiecie produktu przedstawiono certyfikaty zgodności uzyskane od niezależnych firm testujących.

Konwencje oznaczeń

PRZESTROGA Przestrogi zwracają uwagę na procedury lub informacje, których przestrzeganie jest konieczne, aby uniknąć obrażeń. Przestroga powinna dokładnie informować czytelnika, jakie będą następstwa danego postępowania i jak ich uniknąć.

OSTRZEŻENIE Ostrzeżenie wskazuje procedury lub informacje, które pozwalają zapobiec uszkodzeniu sprzętu, zniszczeniu oprogramowania, utracie danych lub nieprawidłowym wynikom testów.

UWAGA Uwaga zawiera dodatkowe informacje.

Utylizacja niepotrzebnego sprzętu przez użytkowników domowych w Unii Europejskiej

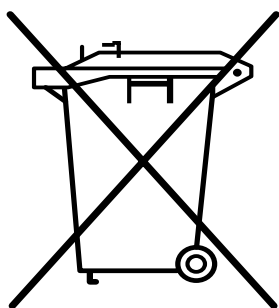

Ten symbol na produkcie lub jego opakowaniu oznacza, że nie wolno wyrzucać go wraz z pozostałymi odpadami domowymi. W tym wypadku użytkownik jest odpowiedzialny za odpowiednią utylizację przez dostarczenie urządzenia do wyznaczonego punktu, który zajmie się dalszą utylizacją sprzętu elektrycznego i elektronicznego. Osobne zbieranie i przetwarzanie wtórne niepotrzebnych urządzeń ułatwia ochronę środowiska naturalnego i zapewnia, że utylizacja odbywa się w sposób chroniący zdrowie człowieka i środowisko. Więcej informacji na temat miejsc, do których można dostarczać niepotrzebne urządzenia do utylizacji, można uzyskać od władz lokalnych, własnej firmy utylizacyjnej oraz w miejscu zakupu produktu.

Materiał zawierający nadchlorany - konieczne może być specjalne traktowanie

Patrz <http://www.dtsc.ca.gov/hazardouswaste/perchlorate>.

Produkt może zawierać baterię zegara czasu rzeczywistego lub baterię w postaci pastylki, która może zawierać nadchlorany i wymagać specjalnego traktowania w przypadku przetwarzania wtórnego lub wyrzucania w Kalifornii. Informacje na temat obecności baterii oraz jej rodzaju można znaleźć w dokumentacji użytkownika.

Standard przemysłowy dotyczący elektroniki Chińskiej Republiki Ludowej, SJ/T11364-2006

Oznaczenie związane z kontrolą zanieczyszczenia spowodowanego przez elektroniczne produkty informacyjne

O ile nie oznaczono inaczej, niniejsze oznaczenie kontrolne zanieczyszczenia przez elektroniczny produkt informacyjny odnosi się do produktów pamięci masowych i serwerów firmy HP.



Dodatkowe informacje na temat tego produktu można otrzymać pod następującym adresem:

<http://www.hp.com/go/chinarohs>

Interferencja sygnałów radiowych dla USA (Informacja FCC)

Komisja Federal Communications Commission (w 47 CFR część 15 podrozdział B) określiła, że następująca informacja musi zostać przekazana do wiadomości użytkowników tego produktu.

UWAGA

Urządzenie zostało przetestowane i stwierdzono jego zgodność z zakresem wymagań dla urządzeń cyfrowych Klasy A, zgodnie z częścią 15 przepisów FCC. Wymagania te zapewniają rozsądny poziom zabezpieczeń przed szkodliwymi interferencjami podczas eksploatacji w środowisku biurowym. Urządzenie generuje, wykorzystuje i może emitować energię w postaci promieniowania radiowego, a w przypadku wykorzystywania niezgodnego z instrukcją obsługi może wywoływać szkodliwe interferencje z urządzeniami komunikacji radiowej. Wykorzystanie tego sprzętu w pomieszczeniach mieszkalnych może wywołać szkodliwe interferencje, których likwidację użytkownik będzie musiał przeprowadzić na własny koszt.

Ostrzega się także użytkownika, że wszelkie zmiany i modyfikacje nie zatwierdzone wyraźnie przez Hewlett-Packard może spowodować, że urządzenie stanie się niezgodne z wymaganiami Klasy A FCC, a także anuluje prawo użytkownika do korzystania z urządzenia.

Interferencja sygnałów radiowych dla Japonii (VCCI)

Niniejsze urządzenie jest produktem Klasy A urządzeń technologii informacyjnych na podstawie standardów Dobrowolnej Komisji Kontroli Interwencji Sprzętu Technologicznego (VCCI). Przy korzystaniu w strefie mieszkalnej, mogą pojawić się zakłócenia radiowe. W takim przypadku użytkownik powinien wykonać odpowiednie czynności likwidujące problem.

Korea – Oświadczenie o zgodności z normami dotyczącymi interferencji radiowej (RFI)

Numer certyfikacyjny: E - AAAAA - BB - CCCC

- E: rejestracja EMC
- AAAAA: kody urządzenia (uwaga RRL, 2000.10.26)
- BB: rok certyfikacji
- CCCC: numer rejestracyjny

Należy pamiętać, że urządzenie zostało zatwierdzone do wykorzystania w środowisku biznesowym z uwzględnieniem zakłóceń elektromagnetycznych i w przypadku zakupu w celu użytkowania w warunkach domowych należy rozważyć wymianę urządzenia w miejscu zakupu.

Unia Europejska - Oświadczenie o zgodności z normami dotyczącymi interferencji radiowej (RFI)

Niniejsze urządzenie należy do Klasy A. W środowisku mieszkalnym urządzenie to może powodować zakłócenia radiowe. W takim przypadku użytkownik może zostać zobowiązany do podjęcia odpowiednich działań zaradczych.

Kanada – Oświadczenie o zgodności z normami dotyczącymi interferencji radiowej (RFI)

Niniejsze urządzenie cyfrowe Klasy A jest zgodne z kanadyjskimi normami ICES-003.

Informacja o przewodzie zasilania dla Japonii

OSTRZEŻENIE Komputer można wykorzystywać jedynie z przewodem zasilającym dostarczonym z komputerem. Przewodu nie wolno wykorzystywać z innymi produktami.

Etykieta C-Tick dla Australii

Rysunek 1-1

Etykieta C-Tick dla Australii



BSMI (Tajwan)

Urządzenie jest w pełni zgodne z CNS 13438 (CISPR 22: 1993) Klasy A.

Ostrzeżenie o baterii (Tajwan)

Tajwańska organizacja EPA, zgodnie z artykułem Aktu Waste Disposal Act, wymaga od firm produkujących lub importujących suche ogniwa bateryjne umieszczenia oznaczeń dotyczących odzysku na bateriach podlegających sprzedaży i promocji. Informacje na temat prawidłowego pozbywania się zużytych baterii otrzymasz po skontaktowaniu się z wykwalifikowaną Tajwańską firmą zajmującą się odzyskiem.

Rysunek 1-2 Ostrzeżenie o baterii dla Tajwanu



Akustyka (Niemcy)

Poziom hałas (siła nacisku dźwięku LpA o poziomie A) mierzona z pozycji obserwatora, przy normalnym działaniu, zgodnie z ISO 7779: LpA = 57 dB.

System zasilania „IT”

Aby zapewnić bezpieczną pracę, urządzenie powinno być podłączone do zasilania prądem przemiennym wyposażonym w przewód uziemienia (PE). Systemy zasilania „IT” nie zapewniają odpowiedniego uziemienia i nie są zalecane.

Systemy zasilania „TT”, „TN-C” oraz „TN-C-S”

Produkty te nie powinny być podłączone do systemów zasilania z odłączanym przewodem powrotnym, w których przewód powrotny może również pełnić funkcję uziemienia. Należy podłączyć do wyposażenia oddzielny przewód uziemienia w przeznaczonym do tego miejscu.

Warunki instalacji

Przed podłączeniem wyposażenia do zasilania należy zapoznać się z instrukcjami dotyczącymi instalacji.

PRZESTROGA Urządzenie musi być podłączone do odpowiedniego uziemienia (PE).

Urządzenia podłączone do sieci

Instalacja musi obejmować uziemienie urządzeń sieciowych.

Ostrzeżenie dotyczące baterii litowej

PRZESTROGA Wymieniając baterię litową należy zwrócić uwagę na zachowanie prawidłowej biegunowości. W przypadku nieprawidłowego zainstalowania baterii istnieje ryzyko eksplozji.

Baterię należy wymieniać wyłącznie na taką samą lub jej odpowiednik, zalecany przez producenta. Zużyte baterie należy utylizować zgodnie z instrukcjami producenta oraz lokalnymi przepisami dotyczącymi utylizacji.

WAŻNE Szwajcaria: Baterii dotyczy Aneks 4.10 do SR 814.013.

Bezpieczeństwo związane z laserem

UWAGA Urządzenia laserowe zainstalowane w tym produkcie muszą posiadać certyfikat produktu laserowego Klasy 1 zgodnie z wymogami prawnymi w kraju instalacji.

UWAGA Jeżeli urządzenie zawiera kartę I/O Fibre Channel, zastosowanie mają następujące stwierdzenia dotyczące bezpieczeństwa pracy z laserem.

Niniejsze urządzenie zawiera laser, który jest wewnętrznym elementem modułu OLM (Optical Link Module), służącym do komunikacji przez port FC (Fibre Communication).

W USA moduł OLM jest uznany za produkt laserowy Klasy 1, zgodnie z zarządzeniem 21 CFR Departamentu Zdrowia i Opieki Społecznej (DHHS), podrozdział J. Certyfikat to potwierdzający znajduje się na etykiecie umieszczonej na plastikowej obudowie.

Poza USA, moduł OLM jest uznany za produkt laserowy Klasy 1 zgodnie z międzynarodowymi wymaganiami IEC 60825-1:1993 oraz EN 60825-1:1994, wraz z poprawką 11:1996.

UWAGA Jeśli urządzenie zawiera napęd DVD, zastosowanie mają następujące stwierdzenia dotyczące bezpieczeństwa pracy z laserem.

Niniejsze urządzenie zawiera laser, który jest wewnętrznym elementem napędu DVD.

W USA, napęd DVD jest uznany za produkt laserowy Klasy 1 zgodnie z zarządzeniem 21 CFR Departamentu Zdrowia i Opieki Społecznej (DHHS), podrozdział J. Certyfikat to potwierdzający znajduje się na etykiecie umieszczonej na obudowie.

Poza USA, moduł DVD jest uznany za produkt laserowy klasy 1 zgodnie z międzynarodowymi wymaganiami IEC 60825-1:1993+A1 oraz EN 60825-1:1994+A11.

Deklaracje zgodności

DECLARATION OF CONFORMITY according to ISO/IEC Guide 22 and EN 45014	
Manufacturer's Name:	Hewlett-Packard Company General Systems and Technology Lab
Manufacturer's Address:	8000 Foothills Blvd. Roseville, CA 95747 USA
declares, that the product	
Product Name:	HP Server rp74xx and rx76xx (where x is 0-9)
Regulatory Model:	RSVLA-0102-xx (where -xx is an optional suffix and x is any letter or blank)
Product Options:	All
conforms to the following Product Specifications:	
Safety:	IEC 60950-1:2001 EN 60950:2001 IEC 60825-1:1993 +A1 / EN 60825-1:1994+A11, Class 1 GB 4943-1995
EMC:	CISPR 22:1997 / EN 55022:1998 Class A ¹⁾ CISPR 24:1997 / EN 55024:1998 IEC 61000-3-2:1995 / EN 61000-3-2:2000 IEC 61000-3-3:1994 +A1/ EN 61000-3-3:1995 GB 9254-1998
Supplementary Information:	
The product herewith complies with the requirements of the Low Voltage Directive 73/23/EEC and the EMC Directive 89/336/EEC and carries the CE marking accordingly.	
1) The product was tested in a typical configuration with Hewlett-Packard computer peripherals and recommended cables.	
2) DC versions of the product were tested in a typical configuration with a Hewlett-Packard 6813A AC/DC power source.	
Roseville, 03/05/04	 Frank D. Dembski Jr. Hardware Compliance Manager
European Contact: Your local Hewlett-Packard Sales and Service Office or Hewlett-Packard GmbH, Department HQ-TRE, Herrenberger Straße 140, D-71034 Böblingen (FAX: + 49-7031-14-3143)	

DECLARATION OF CONFORMITY according to ISO/IEC Guide 22 and EN 45014	
Manufacturer's Name:	Hewlett-Packard Company Business Critical Computing Division
Manufacturer's Address:	8000 Foothills Blvd. Roseville, CA 95747 USA
declares, that the product	
Product Name:	HP Server rp8yyy with y being any number between (0 and 9) and HP Server rx8yyy with y being any number between (0 and 9)
Model Number(s):	S-16
Product Options:	All
conforms to the following Product Specifications:	
Safety: IEC 60950-1 (2001) 1 st Edition EN 60950-1:2001 EN 60825-1:1994+A2:2001+A1:2002 GB 4943-1995	
EMC: CISPR 22:1997 / EN 55022:1998 Class A ¹⁾ CISPR 24:1997 / EN 55024:1998 IEC 61000-3-2:1995+A1:2000 IEC 61000-3-3 +A1:2001 GB 9254-1998	
Supplementary Information:	
The product herewith complies with the requirements of the Low Voltage Directive 73/23/EEC and the EMC Directive 89/336/EEC and carries the CE marking accordingly.	
1) The product was tested in a typical configuration with Hewlett-Packard computer peripherals.	
Roseville 08/04/05	 Frank D. Dembski Jr., Quality Manager
European Contact: Your local Hewlett-Packard Sales and Service Office or Hewlett-Packard GmbH, Department HQ-TRE, Herrenberger Straße 130, D-71034 Böblingen (FAX: + 49-7031-14-3143)	

Deklaracje zgodności

DECLARATION OF CONFORMITY according to ISO/IEC Guide 22 and EN 45014	
Manufacturer's Name:	Hewlett-Packard Company Business Critical Computing Division
Manufacturer's Address:	8000 Foothills Blvd. Roseville, CA 95747 USA
declares, that the product	
Product Name:	Server Expansion Unit
Model Number(s):	FCLSB-101A
Product Options:	All
conforms to the following Product Specifications:	
Safety: IEC 60950-1 (2001) 1 st Edition	
EN 60950-1:2001	
EN 60825-1:1994+A2:2001+A1:2002	
GB 4943-1995	
EMC: CISPR 22:1997 / EN 55022:1998 Class A ¹⁾	
CISPR 24:1997 / EN 55024/A1:2001	
IEC 61000-3-2:1995+A1:2000	
IEC 61000-3-3 +A1:2001	
GB 9254-1998	
Supplementary Information:	
The product herewith complies with the requirements of the Low Voltage Directive 73/23/EEC and the EMC Directive 89/336/EEC and carries the CE marking accordingly.	
1) The product was tested in a typical configuration with Hewlett-Packard computer peripherals.	
	
Roseville 01/23/06	Frank D. Dembski Jr., Quality Manager
European Contact: Your local Hewlett-Packard Sales and Service Office or Hewlett-Packard GmbH, Department HQ-TRE, Herrenberger Straße 130, D-71034 Böblingen (FAX: + 49-7031-14-3143)	

安全性および規制に関する規約

Mid-Range Two-Cell/Four-Cell Server および Server Expansion Unit

第 2 版

Regulatory Model Number: RSVLA-0102/S16/FCLSB-101A



Manufacturing Part Number : AB297-9010A-ja

2007 年 2 月

© Copyright 2007 Hewlett-Packard Development Company, L.P.

ご注意

1. 本書に記載した内容は、予告なしに変更することがあります。
2. 当社は、本書に関して特定目的の市場性と適合性に対する保証を含む一切の保証をいたしかねます。
3. 当社は、本書の記載事項の誤り、またはマテリアルの提供、性能、使用により発生した直接損害、間接損害、特別損害、付随的損害または結果損害については責任を負いかねますのでご了承ください。
4. 本製品パッケージとして提供した本書、CD-ROMなどの媒体は本製品用だけにお使いください。プログラムをコピーする場合はバックアップ用だけにしてください。プログラムをそのままの形で、あるいは変更を加えて第三者に販売することは固く禁じられています。

本書には著作権によって保護される内容が含まれています。本書の内容の一部または全部を著作者の許諾なしに複製、改変、および翻訳することは、著作権法下での許可事項を除き、禁止されています。

Restricted Rights Legend. Use, duplication or disclosure by the U.S. Government is subject to restrictions as set forth in subparagraph (c) (1) (ii) of the Rights in Technical Data and Computer Software clause at DFARS 252.227-7013 for DOD agencies, and subparagraphs (c) (1) and (c) (2) of the Commercial Computer Software Restricted Rights clause at FAR 52.227-19 for other agencies.

HEWLETT-PACKARD COMPANY
3000 Hanover Street
Palo Alto, California 94304 U.S.A.

Copyright Notices. © copyright 2007 Hewlett-Packard Development Company L.P. All rights reserved.

Microsoft および Windows は、米国における Microsoft Corporation の登録商標です。

Linux は、米国における Linus Torvalds の登録商標です。

Intel は、米国およびその他の国における Intel Corporation または系列会社の商標または登録商標です。

原典

本書は『Safety and Regulatory Information Mid-Range Two-Cell, Four-Cell Servers and Server Expansion Unit』(AB297-9010A-en)を翻訳したものです。

1 安全性および規制に関する規約

本製品は、ユーザーの安全を考え、国内および海外のさまざまな安全規制や規約に適合するように検査を受けています。検査は、電気的安全性、機械的安全性、電磁波放射、騒音および材料の安全性などにわたって行われています。また、本製品を使用する国または地域の規制に応じて、第三者である試験機関の認可を取得済みです。認可証は製品のラベルに添付してあります。

表記規則

警告 警告は、人身への損傷を避けるために必要な手順や情報を強調します。警告は、アクションに対して何が起こるか、およびその回避方法について強調しています。

注意 注意は、装置の損傷、ソフトウェアの損傷、データの喪失、または無効な結果を回避するために必要な、操作または情報を強調しています。

注記 注記は重要な補足情報を強調しています。

エレクトロニクス・電気機器の廃棄に関する規制 (欧州連合)

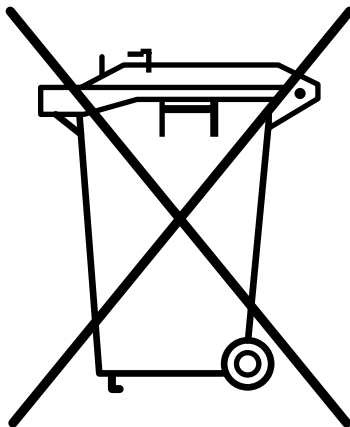

製品またはパッケージにこのシンボルが表示されている製品は、家庭の廃棄物と一緒に廃棄してはいけません。これらを廃棄するには、エレクトロニクス・電気機器のリサイクル用に指定された廃棄場所に、利用者自身の責任で持ち込む必要があります。廃棄物を分別収集し、リサイクルすることで、天然資源を保全し、人の健康と環境を守ることになります。廃棄物をリサイクルするために持ち込む場所の詳細は、地区の役所、廃棄物収集業者、または機器を購入されたお店にお問い合わせください。

過塩素酸塩使用電池の取り扱い注意

<http://www.dtsc.ca.gov/hazardouswaste/perchlorate> を参照してください。

この製品には、過塩素酸塩を含んだリアルタイムクロック用の電池やコイン型電池が使用されている可能性があります。これらカリフォルニア州で、リサイクルしたり廃棄する際には特別の取り扱いが必要です。この製品が電池を使用しているかどうか、使用している場合にその種類（過塩素酸の使用有無）を調べるには製品のユーザーマニュアルを参照してください。

中華人民共和国の電子工業標準 (SJ/T11364-2006)

電子情報機器による汚染を規制するためのマーク

HP のエンタープライズ向けサーバー/ストレージ製品には、他のラベルで通知されている場合を除き、この電子情報機器による汚染を規制するためのマークが貼付されます。



下記の URL で、この製品に関する追加情報が得られます。

<http://www.hp.com/go/chinarohs>

FCC の規制適合宣言 (米国)

FCC (米国連邦通信委員会) は、(47 CFR Part 15 subpart B で) 製品を使用するユーザーが次の注記事項を守るように規定しています。

注記

この装置は、FCC 規則のパート 15 に従ったテストを行って Class A デジタル装置の限界値に適合していることが証明されています。この限界値は、商業地域で使用するとき、障害の原因となる電磁波妨害に対して相応の防護ができる値に設定されています。この装置は無線周波エネルギーを発生し、放射するので、取り扱い説明書に従わないで設置して使用する場合には、無線通信の障害原因となる電磁波妨害が発生することがあります。この装置を住宅地域で使用する場合にも、障害の原因となる電磁波妨害が発生することがあります。この場合、ユーザーは自身の費用でその対策を講じることを要求されます。

HP が明確に認めていない変更や改修を行った場合、装置が **FCC Class A** の規制に適合しなくなり、装置を使用するユーザーの権限が無効になる可能性がありますので注意してください。

日本の安全および規制に関する適合宣言

この装置は、情報処理装置等電波障害自主規制協議会 (VCCI) の基準に基づくクラス A 情報技術装置です。この装置を家庭環境で使用すると電波妨害を引き起こすことがあります。この場合には使用者が適切な対策を講ずるよう要求されることがあります。

RFI 規制適合宣言 (韓国)

認証番号: E - AAAAA - BB - CCCC

- E: EMC 登録
- AAAAA: 装置コード (RRL notice, 2000.10.26)
- BB: 認証年度
- CCCC: 登録番号

この装置は商用地域での電磁波妨害規制に準拠しています。誤って住宅地域で使用する目的で購入した場合は、購入先に装置の交換を要求することをお奨めします。

RFI 規制適合宣言 (欧州連合)

この製品は Class A 製品です。家庭で使用するときには電磁波妨害の原因となることがあります。この場合、ユーザーは適切な手段を講じることを要求されることがあります。

RFI 規制適合宣言 (カナダ)

この Class A デジタル装置は、カナダの ICES-003 に適合しています。

電源コードに関するご注意 (日本)

注意 製品には、同梱された電源コードをお使いください。同梱された電源コードは、他の製品では使用できません。

C-Tick ラベル (オーストラリア)

図 1-1 C-Tick ラベル (オーストラリア)



BSMI (台湾)

この装置は、CNS 13438 (CISPR 22: 1993) Class A に完全に準拠しています。

電池に関する警告 (台湾)

台湾 EPA は、乾電池の製造業者または輸入業者に対し、廃棄物処理法の 15 条に従い、販売品、無料提供品を問わず、乾電池に回収マークを表示することを要求します。電池の廃棄については正規の再資源化業者に連絡してください。

図 1-2 電池に関する警告 (台湾)



騒音規制 (ドイツ)

ISO 7779 に準拠して、指定の位置で、通常動作させて測定した騒音ノイズ (A 特性補正音圧レベル: $LpA = 57$ dB)

IT 電源システム

この装置を安全に動作させるには、保護アース (PE) に接続されている AC 電源に接続してください。IT 電源システムのアースは適切ではないため推奨できません。

TT、TN-C、および TN-C-S 電源システム

この製品を、リターンのリード線が保護アース (PE) を兼ねていて、そのリード線を開放することがある電源システムには接続しないでください。そのときは、別の PE 用電線を使って装置を指定の PE 端子に接続する必要があります。

設置条件

この装置を AC 電源に接続する前に、設置説明書を参照してください。

警告 この装置には、適切な AC 用保護アース (PE) 接続端子を装備してください。

ネットワークに接続される装置

ネットワークに接続される装置は、必ず設置時に接地してください。

リチウム電池に関する注意

警告 リチウム電池を交換する時は、極性に十分注意してください。極性が正しくない場合は、破裂する危険性があります。

交換する場合は、必ず同一タイプかメーカーが推奨する同等品と交換してください。使用済み電池は、メーカーの指定および地域の規制に従って廃棄してください。

重要 (スイス): 電池の廃棄は SR 814.013 の Annex 4.10 に従ってください。

レーザーの安全性

注記 本装置に実装されているレーザーデバイスは、装置を設置する国が認定した規制機関によって、クラス 1 レーザーデバイスとして証明されていなければなりません。

注記 ファイバーチャネル I/O カードがある場合、次の説明が適用されます。

本製品は、OLM (光リンクモジュール) に光ファイバー通信ポート接続用のレーザーを内蔵しています。

米国では、当 OLM は米国厚生省 (DHHS) の 21CFR Subchapter J の規定に準拠するクラス 1 のレーザー製品として認定されています。認証ラベルは、プラスチック製の OLM 収納ケースに貼付してあります。

米国外においては、当 OLM は、IEC 60825-1:1993 および EN 60825-1:1994 に準拠するクラス 1 レーザー製品として認定されています。

注記 DVD がある場合、次の説明が適用されます。

本製品は、DVD (Digital Versatile Disc) のケースの中にレーザーを内蔵しています。

米国では、当 DVD は米国厚生省 (DHHS) の 21CFR Subchapter J の規定に準拠するクラス 1 のレーザー製品として認定されています。認証ラベルは、DVD のケースに貼付してあります。

米国外においては、当 DVD は、IEC 60825-1:1993+A1 および EN 60825-1:1994 +A11 に準拠するクラス 1 レーザー製品として認定されています。

適合宣言書

DECLARATION OF CONFORMITY according to ISO/IEC Guide 22 and EN 45014	
Manufacturer's Name:	Hewlett-Packard Company General Systems and Technology Lab
Manufacturer's Address:	8000 Foothills Blvd. Roseville, CA 95747 USA
declares, that the product	
Product Name:	HP Server rp74xx and rx76xx (where x is 0-9)
Regulatory Model:	RSVLA-0102-xx (where -xx is an optional suffix and x is any letter or blank)
Product Options:	All
conforms to the following Product Specifications:	
Safety:	IEC 60950-1:2001 EN 60950:2001 IEC 60825-1:1993 +A1 / EN 60825-1:1994+A11, Class 1 GB 4943-1995
EMC:	CISPR 22:1997 / EN 55022:1998 Class A ¹⁾ CISPR 24:1997 / EN 55024:1998 IEC 61000-3-2:1995 / EN 61000-3-2:2000 IEC 61000-3-3:1994 +A1/ EN 61000-3-3:1995 GB 9254-1998
Supplementary Information:	
The product herewith complies with the requirements of the Low Voltage Directive 73/23/EEC and the EMC Directive 89/336/EEC and carries the CE marking accordingly.	
1) The product was tested in a typical configuration with Hewlett-Packard computer peripherals and recommended cables.	
2) DC versions of the product were tested in a typical configuration with a Hewlett-Packard 6813A AC/DC power source.	
Roseville, 03/05/04	 Frank D. Dembski Jr. Hardware Compliance Manager
European Contact: Your local Hewlett-Packard Sales and Service Office or Hewlett-Packard GmbH, Department HQ-TRE, Herrenberger Straße 140, D-71034 Böblingen (FAX: + 49-7031-14-3143)	

DECLARATION OF CONFORMITY according to ISO/IEC Guide 22 and EN 45014	
Manufacturer's Name:	Hewlett-Packard Company Business Critical Computing Division
Manufacturer's Address:	8000 Foothills Blvd. Roseville, CA 95747 USA
declares, that the product	
Product Name:	HP Server rp8yyy with y being any number between (0 and 9) and HP Server rx8yyy with y being any number between (0 and 9)
Model Number(s):	S-16
Product Options:	All
conforms to the following Product Specifications:	
Safety: IEC 60950-1 (2001) 1 st Edition EN 60950-1:2001 EN 60825-1:1994+A2:2001+A1:2002 GB 4943-1995	
EMC: CISPR 22:1997 / EN 55022:1998 Class A ¹⁾ CISPR 24:1997 / EN 55024:1998 IEC 61000-3-2:1995+A1:2000 IEC 61000-3-3 +A1:2001 GB 9254-1998	
Supplementary Information:	
The product herewith complies with the requirements of the Low Voltage Directive 73/23/EEC and the EMC Directive 89/336/EEC and carries the CE marking accordingly.	
1) The product was tested in a typical configuration with Hewlett-Packard computer peripherals.	
	 Frank D. Dembski Jr., Quality Manager
Roseville 08/04/05	
European Contact: Your local Hewlett-Packard Sales and Service Office or Hewlett-Packard GmbH, Department HQ-TRE, Herrenberger Straße 130, D-71034 Böblingen (FAX: + 49-7031-14-3143)	

DECLARATION OF CONFORMITY
according to ISO/IEC Guide 22 and EN 45014

Manufacturer's Name: Hewlett-Packard Company
Business Critical Computing Division

Manufacturer's Address: 8000 Foothills Blvd.
Roseville, CA 95747
USA

declares, that the product

Product Name: Server Expansion Unit
Model Number(s): FCLSB-101A
Product Options: All

conforms to the following Product Specifications:

Safety: IEC 60950-1 (2001) 1st Edition
EN 60950-1:2001
EN 60825-1:1994+A2:2001+A1:2002
GB 4943-1995

EMC: CISPR 22:1997 / EN 55022:1998 Class A ¹⁾
CISPR 24:1997 / EN 55024/A1:2001

IEC 61000-3-2:1995+A1:2000
IEC 61000-3-3 +A1:2001
GB 9254-1998

Supplementary Information:

The product herewith complies with the requirements of the Low Voltage Directive 73/23/EEC and the EMC Directive 89/336/EEC and carries the CE marking accordingly.

1) The product was tested in a typical configuration with Hewlett-Packard computer peripherals.

Frank D. Dembski Jr., Quality Manager

Roseville 01/23/06

European Contact: Your local Hewlett-Packard Sales and Service Office or Hewlett-Packard GmbH, Department HQ-TRE,
Herrenberger Straße 130, D-71034 Böblingen (FAX: + 49-7031-14-3143)

시스템 안전 및 규정 정보

중간급 2셀, 4셀 서버 및 서버 확장 장치

제2판

규정 모델 번호: RSVLA-0102, S16 및 FCLSB-101A



제품 제조 번호: AB297-9010A-ko

2007년 2월

© Copyright 2007 Hewlett-Packard Development Company, L.P.

알림

© Copyright 2007 Hewlett-Packard Development Company, L.P.

이 설명서의 내용은 예고 없이 변경될 수 있습니다.

HP 제품과 서비스에 대한 보증은 오직 제품 및 서비스와 함께 제공되는 명시적 보증서만을 근거로 합니다. 이 설명서의 어떤 내용도 추가 보증 제정으로 해석할 수 없습니다. HP는 이 문서에 포함된 기술적 오류나 편집상의 오류에 대해 책임을 지지 않습니다.

Microsoft 및 Windows는 Microsoft Corporation의 미국 등록 상표입니다. Linux는 Linus Torvalds의 미국 등록 상표입니다.

Intel은 미국과 다른 국가에서 Intel Corporation 또는 Intel Corporation 자회사의 상표 또는 등록 상표입니다.

1 시스템 안전 및 규정 정보

이 제품은 안전 보장을 위해 다양한 국내외 규정과 표준에 맞게 검증 받았습니다. 이 규정의 검사 범위에는 전기/기계의 안전 여부, 라디오 주파수 방해, 소음, 알려진 유해 물질 등이 모두 포함됩니다. 필요한 경우, 기타 검증 기관에서 받은 승인이 제품 레이블에 표시됩니다.

표기 규칙

경고 신체적인 부상을 막는 절차나 정보는 경고로 표시합니다. 경고는 발생하는 문제와 그 문제를 피하는 방법을 정확히 알려줍니다.

주의 제품 손상, 소프트웨어 손상, 데이터 손실 또는 시험 결과의 오류를 막는 절차나 정보는 주의로 표시합니다.

참고 추가 정보는 참고로 표시합니다.

EU 국가에서 사용자 가정에서의 폐기 장비 처리

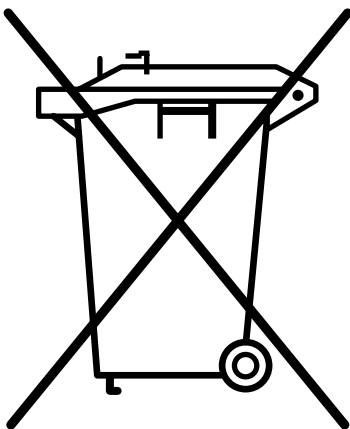

제품이나 포장에 이 표시가 있으면 해당 제품은 다른 가정 폐기물과 함께 처리할 수 없습니다. 전자 및 전기 폐기 장비가 재활용될 수 있도록 사용자는 지정된 수거 지점에서 처리해야 합니다. 폐기 장비를 분리 수거하고 재활용하면 천연 자원을 보존하고 사람의 건강 및 환경을 보호하는 방식으로 재활용할 수 있습니다. 재활용 폐기물 수거 지점에 대한 자세한 정보는 해당 지역 시청, 가정 폐기물 처리 서비스 또는 제품 구입처에 문의하십시오.

과염소산염 자재 - 특수 처리 적용 필요

<http://www.dtsc.ca.gov/hazardouswaste/perchlorate> 를 참조하십시오.

이 제품에는 과염소산염이 포함되어 있을 수 있는 실시간 시계 배터리 또는 코인 셀 배터리가 장착되어 있을 수 있습니다. 캘리포니아 지역에서 이러한 배터리를 재활용하거나 폐기하는 경우에는 특수 처리가 필요할 수 있습니다. 제품 사용자 설명서를 참조하여 이 제품에 배터리가 포함되어 있는지 확인하고, 포함되어 있다면 배터리의 유형을 확인하십시오.

중국 전자 산업 표준, SJ/T11364-2006

전자 정보 제품으로부터 발생하는 오염 관리에 대한 마크 표기

별도로 표시되지 않는 한 이 전자 정보 제품 오염 관리 마크는 HP 브랜드 엔터프라이즈 저장소 및 서버 제품에 적용됩니다.



이 제품에 대한 자세한 내용은 다음 URL에서 살펴볼 수 있습니다.

<http://www.hp.com/go/chinarohs>

미국 RFI(Radio Frequency Interference) FCC 알림

미국 연방 통신국(FCC)(47 CFR Part 15 subpart B)에서 이 제품의 사용자에게 다음과 같은 사항을 주지시키도록 규정하고 있습니다.

참고 이 장비는 A 클래스 디지털 장비에 대한 제한 사항 및 FCC 규정 Part 15를 준수하고 있음을 검증 받았습니다. 장비가 상업적 환경에서 작동되었을 때 위해한 장애로부터 합리적으로 보호되도록 이러한 제한 사항이 설계되었습니다. 이 장비는 무선 주파수 에너지를 생성하고 사용하며 방사하므로, 지침 설명서에 따라 설치하여 사용하지 않는 경우 무선 통신에 위해한 장애를 일으킬 수 있습니다. 이 장비를 주거 지역에서 작동하면 위해한 장애를 일으킬 수 있으며 사용자 부담으로 이러한 장애를 수정해야 합니다.

Hewlett-Packard에서 공식 승인하지 않은 변경 또는 수정을 수행하면 FCC A 클래스 요구 사항에 맞지 않을 수 있으며 장비를 작동하는 권한이 무효화될 수 있습니다.

일본 RFI(VCCI)

이 장비는 VCCI(Voluntary Control Council For Interference by Information Technology Equipment)의 규칙에 따라 A 클래스 범주 정보 기술 장비에 속합니다. 주거 지역에서 사용하면 전파 장애를 일으킬 수 있습니다. 이 경우 사용자는 적절한 조치를 취해야 합니다.

대한민국 RFI 승인 안내문

인증 번호: E - AAAAA - BB - CCCC

- E: EMC 등록
- AAAAA: 장비 코드(RRL 표시, 2000.10.26)
- BB: 인증 연도
- CCCC: 등록 번호

이 기기는 업무용으로 전자파 적합등록을 한 기기이오니 판매자 또는 사용자는 이 점을 주의하시기 바라며, 만약 잘못 판매 또는 구입하였을 때에는 가정용으로 교환하시기 바랍니다.

유럽 연합 RFI 승인 안내문

이것은 A 클래스 제품입니다. 이 제품은 라디오 방해를 일으킬 수 있으며 해당 경우 사용자가 이에 대한 적절한 조치를 취해야 합니다.

캐나다 RFI 승인 안내문

이 A 클래스 디지털 장비는 캐나다 ICES-003을 준수합니다.

일본어 전원 코드 알림

주의 컴퓨터와 함께 제공된 전원 코드만 사용하십시오. 이 전원 코드를 다른 제품과 함께 사용할 수 없습니다.

오스트레일리아 C-Tick 레이블

그림 1-1 오스트레일리아 C-Tick 레이블

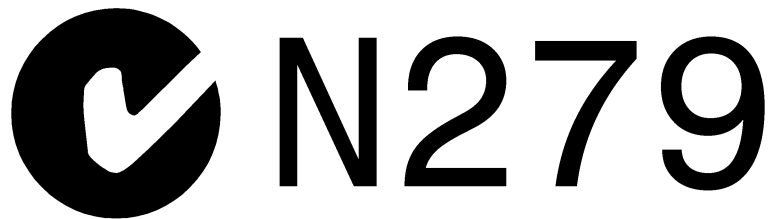

BSMI(대만)

이 제품은 CNS 13438(CISPR 22:1993) A 클래스를 완전히 준수합니다.

배터리 경고(대만)

대만 EPA에 따르면 건전지 제조업체나 수입 회사는 폐기물법 15조에 따라 판매, 경품 또는 홍보에 사용되는 건전지에 재활용 표시를 해야 합니다. 적절한 배터리 폐기 방법은 공식 대만 재활용 업체로 문의하십시오.

그림 1-2 대만 배터리 경고



소음(독일)

일반 작동 시 약간 떨어진 위치에서 측정되는 소음(A 클래스 소음 레벨 LpA)으로 ISO 7779: LpA = 57 dB를 준수합니다.

IT 전원 시스템

이 장비를 안전하게 작동하려면 보호 접지(PE) 도체를 포함하는 AC 전원에만 연결해야 합니다. IT 전원 시스템은 적절한 접지를 제공하지 않으므로 권장하지 않습니다.

TT, TN-C 및 TN-C-S 전원 시스템

전원 시스템의 스위치가 반환 리드를 열어 둔 경우에는 반환 리드가 보호 접지 기능(PE)도 하게 되므로 이 제품을 전원 시스템에 연결해서는 안됩니다. 별도의 PE 접지선이 지정된 PE 터미널 연결점에서 장비에 연결되어야 합니다.

설치 조건

이 장비를 입력 전원에 연결하기 전에 먼저 설치 지침을 참조하십시오.

경고 장비는 적절한 AC 보호 접지(PE) 접속과 함께 제공되어야 합니다.

네트워크 연결 장비

설치하려면 네트워크 장비에 대한 접지 접속을 제공해야 합니다.

리튬 배터리 경고

경고 리튬 배터리를 교체할 때 정확한 극성을 확인하십시오. 배터리를 잘못 설치하면 폭발할 위험이 있습니다.
제조업체에서 권장하는 것과 동일한 배터리 또는 그에 해당하는 유형의 배터리만 사용하여 교체하십시오. 사용이
끝난 배터리는 제조업체의 지침과 지역 폐기물 처리법에 따라 폐기하십시오.

중요 스위스: SR 814.013의 Annex 4.10이 배터리에 적용됩니다.

레이저 안전

참고 이 장비에 설치된 레이저 장치는 장치가 설치된 국가에서 인정하는 관할 기관에서 1등급 레이저 제품으로 인증 받아야 합니다.

참고 Fibre Channel I/O 카드가 있는 경우 다음 레이저 안전 사항을 적용하십시오.

이 제품에는 OLM(Optical Link Module) 내부에 Fibre 통신 포트 연결용 레이저가 포함되어 있습니다.

미국에서 OLM은 DHHS(Department of Health and Human Services) regulation 21 CFR의 J장에 있는 규정 사항을 모두 만족하는 1등급 레이저 제품으로 인증되었습니다. 인증 내용은 플라스틱 OLM 틀 위의 레이블에 표시되어 있습니다.

미국 이외의 지역에서 OLM은 IEC 60825-1:1993과 EN 60825-1:1994 또는 Amendment 11:1996에 들어 있는 요구 사항을 만족하는 1등급 레이저 제품으로 인증되었습니다.

참고 DVD가 있는 경우 다음 레이저 안전 사항을 적용하십시오.

이 제품에는 DVD(Digital Versatile Disc) 틀 내부에 레이저가 포함되어 있습니다.

미국에서 DVD는 DHHS(Department of Health and Human Services) regulation 21 CFR의 J장에 있는 규정 사항을 모두 만족하는 1등급 레이저 제품으로 인증되었습니다. 인증 내용은 DVD 틀 위의 레이블에 표시되어 있습니다.

미국 이외의 지역에서 DVD는 IEC 60825-1:1993+A1과 EN 60825-1:1994 +A11에 들어 있는 요구 사항을 만족하는 1등급 레이저 제품으로 인증되어 있습니다.

전자파 장애검정 합격증명서

DECLARATION OF CONFORMITY according to ISO/IEC Guide 22 and EN 45014	
Manufacturer's Name:	Hewlett-Packard Company General Systems and Technology Lab
Manufacturer's Address:	8000 Foothills Blvd. Roseville, CA 95747 USA
declares, that the product	
Product Name:	HP Server rp74xx and rx76xx (where x is 0-9)
Regulatory Model:	RSVLA-0102-xx (where -xx is an optional suffix and x is any letter or blank)
Product Options:	All
conforms to the following Product Specifications:	
Safety:	IEC 60950-1:2001 EN 60950:2001 IEC 60825-1:1993 +A1 / EN 60825-1:1994+A11, Class 1 GB 4943-1995
EMC:	CISPR 22:1997 / EN 55022:1998 Class A ¹⁾ CISPR 24:1997 / EN 55024:1998 IEC 61000-3-2:1995 / EN 61000-3-2:2000 IEC 61000-3-3:1994 +A1/ EN 61000-3-3:1995 GB 9254-1998
Supplementary Information:	
The product herewith complies with the requirements of the Low Voltage Directive 73/23/EEC and the EMC Directive 89/336/EEC and carries the CE marking accordingly.	
1) The product was tested in a typical configuration with Hewlett-Packard computer peripherals and recommended cables.	
2) DC versions of the product were tested in a typical configuration with a Hewlett-Packard 6813A AC/DC power source.	
Roseville, 03/05/04	 Frank D. Dembski Jr. Hardware Compliance Manager
European Contact: Your local Hewlett-Packard Sales and Service Office or Hewlett-Packard GmbH, Department HQ-TRE, Herrenberger Straße 140, D-71034 Böblingen (FAX: + 49-7031-14-3143)	

DECLARATION OF CONFORMITY
according to ISO/IEC Guide 22 and EN 45014

Manufacturer's Name: Hewlett-Packard Company
Business Critical Computing Division

Manufacturer's Address: 8000 Foothills Blvd.
Roseville, CA 95747
USA

declares, that the product

Product Name: HP Server rp8yyy with y being any number between (0 and 9) and
HP Server rx8yyy with y being any number between (0 and 9)

Model Number(s): S-16

Product Options: All

conforms to the following Product Specifications:

Safety: IEC 60950-1 (2001) 1st Edition
EN 60950-1:2001
EN 60825-1:1994+A2:2001+A1:2002
GB 4943-1995

EMC: CISPR 22:1997 / EN 55022:1998 Class A ¹⁾
CISPR 24:1997 / EN 55024:1998

IEC 61000-3-2:1995+A1:2000
IEC 61000-3-3 +A1:2001
GB 9254-1998

Supplementary Information:

The product herewith complies with the requirements of the Low Voltage Directive 73/23/EEC and the EMC Directive 89/336/EEC and carries the CE marking accordingly.

1) The product was tested in a typical configuration with Hewlett-Packard computer peripherals.

Frank D. Dembski Jr., Quality Manager

Roseville 08/04/05

European Contact: Your local Hewlett-Packard Sales and Service Office or Hewlett-Packard GmbH, Department HQ-TRE,
Herrenberger Straße 130, D-71034 Böblingen (FAX: + 49-7031-14-3143)

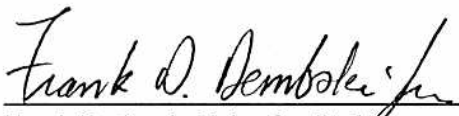
DECLARATION OF CONFORMITY according to ISO/IEC Guide 22 and EN 45014	
Manufacturer's Name:	Hewlett-Packard Company Business Critical Computing Division
Manufacturer's Address:	8000 Foothills Blvd. Roseville, CA 95747 USA
declares, that the product	
Product Name:	Server Expansion Unit
Model Number(s):	FCLSB-101A
Product Options:	All
conforms to the following Product Specifications:	
Safety: IEC 60950-1 (2001) 1 st Edition	
EN 60950-1:2001	
EN 60825-1:1994+A2:2001+A1:2002	
GB 4943-1995	
EMC: CISPR 22:1997 / EN 55022:1998 Class A ¹⁾	
CISPR 24:1997 / EN 55024/A1:2001	
IEC 61000-3-2:1995+A1:2000	
IEC 61000-3-3 +A1:2001	
GB 9254-1998	
Supplementary Information:	
The product herewith complies with the requirements of the Low Voltage Directive 73/23/EEC and the EMC Directive 89/336/EEC and carries the CE marking accordingly.	
1) The product was tested in a typical configuration with Hewlett-Packard computer peripherals.	
Roseville 01/23/06	 Frank D. Dembski Jr., Quality Manager
European Contact: Your local Hewlett-Packard Sales and Service Office or Hewlett-Packard GmbH, Department HQ-TRE, Herrenberger Straße 130, D-71034 Böblingen (FAX: + 49-7031-14-3143)	

安全和规格信息

中端双单元和四单元服务器及服务器扩展单元

第 2 版

规格型号：RSVLA-0102、S16 和 FCLSB-101A



生产部件号：AB297-9010A-zh_cn

2007 年 2 月

© 版权所有 2007

法律声明

© 版权所有 2007 Hewlett-Packard Development Company, L.P.

本文中所包含的信息如有更改，恕不另行通知。

随 HP 产品及服务提供的明示性担保声明中列出了适用于此 HP 产品及服务的专用担保条款。本文中的任何内容均不构成额外的担保。HP 对本文中的技术或编辑错误以及缺漏不负任何责任。

Microsoft 和 Windows 是 Microsoft Corporation 在美国的注册商标。Linux 是 Linus Torvalds 在美国的注册商标。Intel 是 Intel Corporation 或其子公司在美国和其他国家（地区）的商标或注册商标。

第 1 章 安全和规格信息

为保证您的安全，本产品已通过测试并证明符合国际及多个国家的规格和标准。这种规格测试的范围包括电子和机械安全规格、射频干扰、声学 and 已知危险材料。从第三方测试代理机构获得的认可证明会在适用时标示在产品标签上。

符号约定

警告 “警告”部分着重说明避免人身伤害的必要步骤和信息。“警告”部分应能确切告知读者何种操作将导致何种结果，以及如何避免这些操作。

注意 “注意”部分着重说明避免设备或软件受到损坏、防止数据丢失或测试结果无效的 necessary 步骤和信息。

注释 “注释”部分着重说明补充信息。

欧盟个人家庭用户的废旧设备处理方式

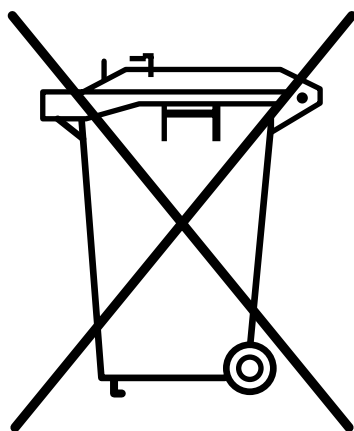

如产品或包装上标有此标志，则表明本产品不得与其他家庭废弃物一起进行处理。应将此类废旧设备移交给指定的废旧电器及电子设备回收站进行处理。对此类废旧设备单独进行回收处理有利于节约自然资源，并保证回收的设备不会危害人体健康及自然环境。有关回收处理废旧设备的地点的详细信息，请与您当地市政部门、家庭废弃物处理机构或本产品的销售商店联系。

过氯酸材料 — 可能需要特殊处理

请参阅 <http://www.dtsc.ca.gov/hazardouswaste/perchlorate>。

本产品可能配有实时时钟电池或钮扣电池，并且电池内部可能含有过氯酸，在美国加利福尼亚州进行回收时可能需要特殊处理。要确定本产品是否配有电池，以及所使用的电池种类，请参考本产品的用户文档资料。

中华人民共和国电子行业标准 SJ/T11364-2006

电子信息产品污染控制标识要求

除非另有注明，否则本电子信息产品污染控制标识适用于 HP 品牌的企业级存储和服务器产品。



有关本产品的其他信息，请访问：

<http://www.hp.com/go/chinarohs>

美国射频干扰（FCC 声明）

美国联邦通信委员会 (FCC) 依据 47 CFR 的第 15 部分的 B 条款提请本产品用户注意以下声明。

注释 本设备已依照 FCC 规则的第 15 部分进行测试并被认定符合 A 类数字设备的限制。这些限制旨在提供合理的防护，防止设备在商业环境中运行时产生有害干扰。本设备产生、使用、并能放射射频能量。如果不按说明书安装和使用，则可能会对无线电通信造成有害干扰。在住宅区操作本设备可能会导致有害干扰，在这种情况下，将要求用户自担费用消除此干扰。

用户注意： 未经 Hewlett-Packard 明示许可，用户不得对设备进行任何更正或修改，否则将使设备不符合 FCC A 类产品的要求，并将使用户操作本设备的授权作废。

日本射频干扰 (VCCI)

本产品属于 A 类信息技术 (IT) 产品，执行 VCCI 针对 IT 设备制定的标准。在居住区使用本设备可能会产生射频干扰。在这种情况下，用户可能需要采取消除干扰的措施。

韩国 RFI 声明

认证编号: E - AAAAA - BB - CCCC

- E: EMC 注册
- AAAAA: 设备代码 (RRL 声明, 2000.10.26)
- BB: 认证年份
- CCCC: 注册编号

请注意, 关于电磁干扰问题, 本设备已被认定为用于商业性用途。如果本打算在住宅区使用但不慎买错, 希望到购买处调换。

欧盟 RFI 声明

本产品属于 A 类产品。在当地环境下使用本产品可能会产生射频干扰, 在这种情况下, 用户可能需要采取消除干扰的措施。

加拿大 RFI 声明

本产品属于 A 类数字设备, 符合加拿大 ICES-003 中的要求。

日本电源线声明

注意 计算机只能使用随其提供的电源线。切勿将该电源线用于任何其他产品。

澳大利亚 C-Tick 标志

图 1-1 澳大利亚 C-Tick 标志



BSMI（中国台湾地区）

本产品完全符合 CNS 13438 (CISPR 22:1993) 对 A 类产品的要求。

电池警告（中国台湾地区）

按照“废弃物处理法”第 15 条的规定，台湾 EPA 要求干电池生产或进口企业在其用于销售、馈赠或推销的电池上标明回收字样。请与台湾地区有资质的回收单位联系，了解如何正确处理废旧电池。

图 1-2 电池警告（中国台湾地区）



声学（德国）

噪声（计权声级 L_{pA} ）是依据 ISO 7779 从第三方的角度在正常操作条件下测量的。 $L_{pA} = 57$ dB。

IT 电源系统

为确保能够安全地操作设备，请只连接具有接地保护 (PE) 的 AC 电源。IT 电源系统不能提供足够的接地保护，因此不推荐使用。

TT、TN-C 和 TN-C-S 电源系统

当回路引线同时又用作接地保护 (PE) 时，这些产品不应与打开此回路引线的电源系统相连。必须在指定的 PE 接线端用一根单独的 PE 地线同设备连接起来。

安装条件

在将本设备连接到输入电源之前请参阅安装说明。

警告 本设备必须配有合适的 AC 接地保护 (PE) 地线连接。

网络连接设备

安装时必须为网络设备提供地线连接。

锂电池注意事项

警告 更换锂电池时请注意观察电池两极的正确位置。电池如果安装不正确可能会有爆炸的危险。
更换电池只能使用相同的电池或制造商建议的同类产品。废旧电池应根据制造商的说明和当地的要求进行处理。

重要信息 瑞士：SR 814.013 中的附件 4.10 适用于电池。

激光安全声明

注释 安装在本设备中的激光装置必须由安装本设备的国家（地区）认可的管理机构进行认证，证明其符合 1 级激光装置的要求。

注释 如果安装了光纤通道 I/O 卡，请遵守以下激光安全声明。

本产品包含一个内置在光学链路模块 (OLM) 中的激光组件，用于连接到光纤通信端口。

在美国，OLM 经认证属于 1 级激光产品，符合美国卫生及公共服务部 (DHHS) 第 21 号令 J 子章对 1 级激光产品的要求。塑料 OLM 外壳上贴有此认证标签。

在其他国家（地区），OLM 经认证属于 1 级激光产品，符合 IEC 60825-1:1993 和 EN 60825-1:1994（包括 11:1996 修订版）关于 1 级激光产品的要求。

注释 如果安装了 DVD，请遵守以下激光安全声明。

本产品包含一个内置在数字化视频光盘 (DVD) 外壳中的激光组件。

在美国，DVD 经认证属于 1 级激光产品，符合美国卫生及公共服务部 (DHHS) 第 21 号令 J 子章对 1 级激光产品的要求。DVD 外壳上贴有此认证标签。

在其他国家（地区），DVD 经认证属于 1 级激光产品，符合 IEC 60825-1:1993+A1 和 EN 60825-1:1994+A11 对 1 级激光产品的要求。

规格声明

DECLARATION OF CONFORMITY according to ISO/IEC Guide 22 and EN 45014	
Manufacturer's Name:	Hewlett-Packard Company General Systems and Technology Lab
Manufacturer's Address:	8000 Foothills Blvd. Roseville, CA 95747 USA
declares, that the product	
Product Name:	HP Server rp74xx and rx76xx (where x is 0-9)
Regulatory Model:	RSVLA-0102-xx (where -xx is an optional suffix and x is any letter or blank)
Product Options:	All
conforms to the following Product Specifications:	
Safety:	IEC 60950-1:2001 EN 60950:2001 IEC 60825-1:1993 +A1 / EN 60825-1:1994+A11, Class 1 GB 4943-1995
EMC:	CISPR 22:1997 / EN 55022:1998 Class A ¹⁾ CISPR 24:1997 / EN 55024:1998 IEC 61000-3-2:1995 / EN 61000-3-2:2000 IEC 61000-3-3:1994 +A1/ EN 61000-3-3:1995 GB 9254-1998
Supplementary Information:	
The product herewith complies with the requirements of the Low Voltage Directive 73/23/EEC and the EMC Directive 89/336/EEC and carries the CE marking accordingly.	
1) The product was tested in a typical configuration with Hewlett-Packard computer peripherals and recommended cables.	
2) DC versions of the product were tested in a typical configuration with a Hewlett-Packard 6813A AC/DC power source.	
Roseville, 03/05/04	 Frank D. Dembski Jr. Hardware Compliance Manager
European Contact: Your local Hewlett-Packard Sales and Service Office or Hewlett-Packard GmbH, Department HQ-TRE, Herrenberger Straße 140, D-71034 Böblingen (FAX: + 49-7031-14-3143)	

DECLARATION OF CONFORMITY
according to ISO/IEC Guide 22 and EN 45014

Manufacturer's Name: Hewlett-Packard Company
Business Critical Computing Division

Manufacturer's Address: 8000 Foothills Blvd.
Roseville, CA 95747
USA

declares, that the product

Product Name: HP Server rp8yyy with y being any number between (0 and 9) and
HP Server rx8yyy with y being any number between (0 and 9)

Model Number(s): S-16

Product Options: All

conforms to the following Product Specifications:

Safety: IEC 60950-1 (2001) 1st Edition
EN 60950-1:2001
EN 60825-1:1994+A2:2001+A1:2002
GB 4943-1995

EMC: CISPR 22:1997 / EN 55022:1998 Class A ¹⁾
CISPR 24:1997 / EN 55024:1998

IEC 61000-3-2:1995+A1:2000
IEC 61000-3-3 +A1:2001
GB 9254-1998

Supplementary Information:

The product herewith complies with the requirements of the Low Voltage Directive 73/23/EEC and the EMC Directive 89/336/EEC and carries the CE marking accordingly.

1) The product was tested in a typical configuration with Hewlett-Packard computer peripherals.

Frank D. Dembski Jr., Quality Manager

Roseville 08/04/05

European Contact: Your local Hewlett-Packard Sales and Service Office or Hewlett-Packard GmbH, Department HQ-TRE,
Herrenberger Straße 130, D-71034 Böblingen (FAX: + 49-7031-14-3143)

DECLARATION OF CONFORMITY according to ISO/IEC Guide 22 and EN 45014	
Manufacturer's Name:	Hewlett-Packard Company Business Critical Computing Division
Manufacturer's Address:	8000 Foothills Blvd. Roseville, CA 95747 USA
declares, that the product	
Product Name:	Server Expansion Unit
Model Number(s):	FCLSB-101A
Product Options:	All
conforms to the following Product Specifications:	
Safety:	IEC 60950-1 (2001) 1 st Edition EN 60950-1:2001 EN 60825-1:1994+A2:2001+A1:2002 GB 4943-1995
EMC:	CISPR 22:1997 / EN 55022:1998 Class A ¹⁾ CISPR 24:1997 / EN 55024/A1:2001 IEC 61000-3-2:1995+A1:2000 IEC 61000-3-3 +A1:2001 GB 9254-1998
Supplementary Information:	
The product herewith complies with the requirements of the Low Voltage Directive 73/23/EEC and the EMC Directive 89/336/EEC and carries the CE marking accordingly.	
1) The product was tested in a typical configuration with Hewlett-Packard computer peripherals.	
	 Frank D. Dembski Jr., Quality Manager
Roseville 01/23/06	
European Contact: Your local Hewlett-Packard Sales and Service Office or Hewlett-Packard GmbH, Department HQ-TRE, Herrenberger Straße 130, D-71034 Böblingen (FAX: + 49-7031-14-3143)	

安全及法規資訊

中階兩個單元、四個單元伺服器，和伺服器擴充單元

第二版

規管機型編號：RSVLA-0102、S16 和 FCLSB-101A



製造編號：AB297-9010A-zh_tw

2007 年 2 月

©Copyright 2007

法律聲明

© Copyright 2007 Hewlett-Packard Development Company, L.P.

包含在本文件中的資訊如有變更，恕不另行通知。

HP 產品和服務的唯一保證發佈於此類產品和服務隨附的明確保證聲明中。此處的聲明不應視為額外的保證，對此處包含的技術或編輯錯誤或遺漏，HP 恕不負責。

Microsoft 與 Windows 為 Microsoft Corporation 在美國的註冊商標。Linux 為 Linus Torvalds 在美國的註冊商標。Intel 為 Intel Corporation 或其子公司在美國及其他國家 (地區) 的商標或註冊商標。

1 安全及法規資訊

基於保護，本產品業已通過多項國家、國際法規與標準之測試，其範圍包括電子和機械安全、射頻干擾、聲波及已知的危險物質。視需要會透過協力廠商測試機構取得許可證明，並張貼在產品標籤上。

慣用字型

警告 警告是強調避免人員受傷之必要程序或資訊，應確切地告知讀者各種行動的後果及如何避免它們。

小心 小心是強調欲避免損壞設備、損壞軟體、遺失資料或造成測試結果無效之必要程序或資訊。

附註 附註是強調補充的資訊。

歐盟使用者在私宅丟棄廢棄設備

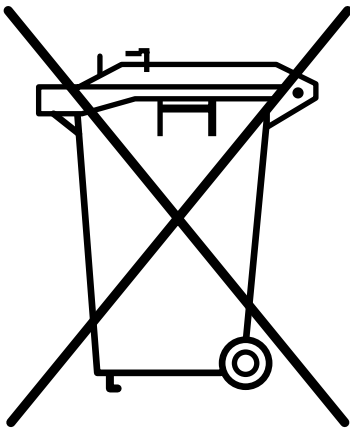

產品或包裝上的此符號指出本產品不得與您的其他家庭廢棄物一同丟棄，您應負責將本產品交付指定的廢棄電子電器設備回收蒐集站，以處理廢棄設備。丟棄廢棄設備時分開蒐集和回收有助於節約自然資源，並確保回收的方式可保護人類健康和環境。若需丟棄廢棄設備以供回收的地點資訊，請洽詢您當地的市政辦公室、家庭廢棄服務或您購買產品的商店。

含過氯酸物質 — 需經特殊處理

請參閱 <http://www.dtsc.ca.gov/hazardouswaste/perchlorate>。

此產品可能包含含有過氯酸物質的即時脈電池或是鈕扣型電池；在美國加州地區回收或是丟棄時，需經特殊處理。若需判斷本產品是否含有電池以及（若有使用）電池類型等相關資訊，請參閱產品使用者文件。

中華人民共和國電子工業標準 (SJ/T11364-2006)

這是因應防治電子資訊產品所造成的污染而制定。

除非另有標示，此電子資訊產品污染防治標籤適用於 HP 品牌的企業儲存設備和伺服器產品。



您可自下列網站取得此產品的相關資訊：

<http://www.hp.com/go/chinarohs>

美國射頻干擾 (FCC 聲明)

美國聯邦通訊委員會 (Federal Communications Commission) 於 47 CFR 第 15 部分的 B 子部分中指定本產品的使用者需注意下列事項：

附註 本設備已通過測試並符合 FCC 規則第 15 部分有關類數位裝置的規定。這些限制的主要目的是在商業區中運作此種設備時，提供合理程度的保護，避免有害干擾。本設備可產生、使用，以及放射射頻能源，若未按指示手冊安裝和使用，會對電波通訊造成有害干擾。在住宅區中運作本設備亦可能造成有害干擾，在這種情況下，使用者會被要求自費修正干擾。

使用者若進行 HP 未明示核可的變更或修正，可能會導致設備與 FCC A 類要求不符，並免除其操作本設備的授權。

日本射頻干擾 (VCCI)

根據資訊科技設備電波干擾自發控制委員會 (Voluntary Control Council For Interference by Information Technology Equipment, VCCI) 的規定，此為 A 類資訊科技設備。在居住的環境中使用本設備時可能會造成電波干擾，在這種情況下，使用者會被要求採取某些適當的對策。

韓國 RFI 聲明

認可編號：E - AAAAA - BB - CCCC

- E：EMC 註冊
- AAAAA：設備代碼 (RRL 注意，2000.10.26)
- BB：認可年份
- CCCC：註冊編號

請注意，本設備已通過電磁干擾的商業用途核可，若原先欲用於住宅區而誤買，請於原購買處更換設備。

歐盟 RFI 聲明

此為 A 類產品。在居住的環境中，本產品可能會造成電波干擾，在這種情況下，使用者會被要求採取某些適當的對策。

加拿大 RFI 聲明

本 A 類數位裝置符合加拿大 ICES-003 的規定。

日本電源線注意事項

小心 您的電腦必須僅使用電腦隨附的電源線。此電源線請勿用於其他產品。

澳洲 C-Tick 標籤

圖 1-1 澳洲 C-Tick 標籤

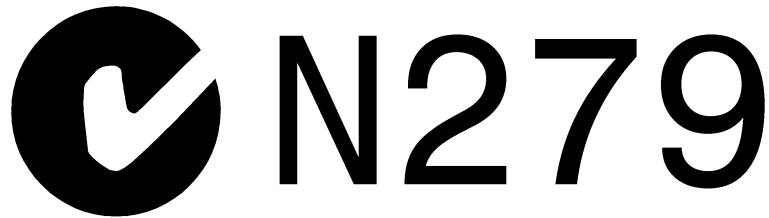

BSMI (臺灣)

本產品完全符合 CNS 13438 (CISPR 22: 1993) 甲類標準。

電池警告 (臺灣)

臺灣環境保護署要求乾電池的製造或進口公司需遵循廢棄物清理法第 15 條的規定，在銷售、贈送或促銷的電池上標明回收符號。請洽詢合格的臺灣回收廠商以正確處理廢棄電池。

圖 1-2 臺灣電池警告



聲波 (德國)

運作正常時從旁量測出的聲波噪音，加權聲壓位準 (A-weighted Sound Pressure Level, LpA) 符合 ISO 7779: LpA = 57 dB。

IT 電源系統

欲確保本設備的安全運作，請僅連接含有保護性接地 (PE) 導體的 AC 電源。IT 電源系統並未提供足夠的接地，亦不建議此作法。

TT、TN-C，及 TN-C-S 電源系統

當回流線 (return lead) 亦作為保護性接地線 (protective earth, PE) 時，這些產品不應連接到會開啓回流線的電源系統。您必須將獨立的 PE 接地線連接到設備上指定的 PE 終端連結點。

安裝條件

設備連接至輸入電源前，請先參閱安裝指南。

警告 設備必須隨附適當的 AC 保護性接地 (PE) 連結。

連接網路的設備

安裝時必須為網路設備接上接地線。

鋰電池注意事項

警告 更換鋰電池時，請遵循正確的極性。未正確安裝的電池有爆炸之虞。
僅以製造商所建議的相同或同等的類型替換之。請根據製造商的指示及當地廢棄法規要求丟棄使用過的電池。

重要 瑞士：SR 814.013 的附註 4.10 適用於電池。

雷射安全

附註 本設備安裝的雷射裝置必須由安裝設備的國家或地區所認可之法規機構歸類為 Class 1 雷射裝置。

附註 若配備光纖通道 (Fibre Channel) I/O 卡，則適用下列的雷射安全聲明。

本產品包含的雷射位在光學連結模組 (Optical Link Module, OLM) 內，用來連接至光纖通訊連接埠。

在美國，根據「美國保健福利部」(Department of Health and Human Services, DHHS) 的 regulation 21 CFR, Subchapter J, OLM 歸類為 Class 1 雷射產品。在 OLM 的塑膠外殼上貼有認可標籤。

在美國以外的地區，則根據 IEC 60825-1:1993 及 EN 60825-1:1994 (包括 Amendment 11:1996)，將 OLM 歸類為 Class 1 雷射產品。

附註 若配備 DVD，則適用下列的雷射安全聲明。

本產品包含的雷射位在數位多功能光碟 (Digital Versatile Disc, DVD) 機的外殼內。

在美國，根據「美國保健福利部」的 regulation 21 CFR, Subchapter J, DVD 歸類為 Class 1 雷射產品。在 DVD 外殼上貼有認可標籤。

在美國以外的地區，則根據 IEC 60825-1:1993+A1 及 EN 60825-1:1994+A11，將 DVD 歸類為 Class 1 雷射產品。

遵照聲明

DECLARATION OF CONFORMITY according to ISO/IEC Guide 22 and EN 45014	
Manufacturer's Name:	Hewlett-Packard Company General Systems and Technology Lab
Manufacturer's Address:	8000 Foothills Blvd. Roseville, CA 95747 USA
declares, that the product	
Product Name:	HP Server rp74xx and rx76xx (where x is 0-9)
Regulatory Model:	RSVLA-0102-xx (where -xx is an optional suffix and x is any letter or blank)
Product Options:	All
conforms to the following Product Specifications:	
Safety:	IEC 60950-1:2001 EN 60950:2001 IEC 60825-1:1993 +A1 / EN 60825-1:1994+A11, Class 1 GB 4943-1995
EMC:	CISPR 22:1997 / EN 55022:1998 Class A ¹⁾ CISPR 24:1997 / EN 55024:1998 IEC 61000-3-2:1995 / EN 61000-3-2:2000 IEC 61000-3-3:1994 +A1/ EN 61000-3-3:1995 GB 9254-1998
Supplementary Information:	
The product herewith complies with the requirements of the Low Voltage Directive 73/23/EEC and the EMC Directive 89/336/EEC and carries the CE marking accordingly.	
1) The product was tested in a typical configuration with Hewlett-Packard computer peripherals and recommended cables.	
2) DC versions of the product were tested in a typical configuration with a Hewlett-Packard 6813A AC/DC power source.	
Roseville, 03/05/04	 Frank D. Dembski Jr. Hardware Compliance Manager
European Contact: Your local Hewlett-Packard Sales and Service Office or Hewlett-Packard GmbH, Department HQ-TRE, Herrenberger Straße 140, D-71034 Böblingen (FAX: + 49-7031-14-3143)	

DECLARATION OF CONFORMITY according to ISO/IEC Guide 22 and EN 45014	
Manufacturer's Name:	Hewlett-Packard Company Business Critical Computing Division
Manufacturer's Address:	8000 Foothills Blvd. Roseville, CA 95747 USA
declares, that the product	
Product Name:	HP Server rp8yyy with y being any number between (0 and 9) and HP Server rx8yyy with y being any number between (0 and 9)
Model Number(s):	S-16
Product Options:	All
conforms to the following Product Specifications:	
Safety: IEC 60950-1 (2001) 1 st Edition EN 60950-1:2001 EN 60825-1:1994+A2:2001+A1:2002 GB 4943-1995	
EMC: CISPR 22:1997 / EN 55022:1998 Class A ¹⁾ CISPR 24:1997 / EN 55024:1998 IEC 61000-3-2:1995+A1:2000 IEC 61000-3-3 +A1:2001 GB 9254-1998	
Supplementary Information:	
The product herewith complies with the requirements of the Low Voltage Directive 73/23/EEC and the EMC Directive 89/336/EEC and carries the CE marking accordingly.	
1) The product was tested in a typical configuration with Hewlett-Packard computer peripherals.	
	 Frank D. Dembski Jr., Quality Manager
Roseville 08/04/05	
European Contact: Your local Hewlett-Packard Sales and Service Office or Hewlett-Packard GmbH, Department HQ-TRE, Herrenberger Straße 130, D-71034 Böblingen (FAX: + 49-7031-14-3143)	

DECLARATION OF CONFORMITY
according to ISO/IEC Guide 22 and EN 45014

Manufacturer's Name: Hewlett-Packard Company
Business Critical Computing Division

Manufacturer's Address: 8000 Foothills Blvd.
Roseville, CA 95747
USA

declares, that the product

Product Name: Server Expansion Unit

Model Number(s): FCLSB-101A

Product Options: All

conforms to the following Product Specifications:

Safety: IEC 60950-1 (2001) 1st Edition

EN 60950-1:2001

EN 60825-1:1994+A2:2001+A1:2002

GB 4943-1995

EMC: CISPR 22:1997 / EN 55022:1998 Class A ¹⁾

CISPR 24:1997 / EN 55024/A1:2001

IEC 61000-3-2:1995+A1:2000

IEC 61000-3-3 +A1:2001

GB 9254-1998

Supplementary Information:

The product herewith complies with the requirements of the Low Voltage Directive 73/23/EEC and the EMC Directive 89/336/EEC and carries the CE marking accordingly.

1) The product was tested in a typical configuration with Hewlett-Packard computer peripherals.



Frank D. Dembski Jr., Quality Manager

Roseville 01/23/06

European Contact: Your local Hewlett-Packard Sales and Service Office or Hewlett-Packard GmbH, Department HQ-TRE,
Herrenberger Straße 130, D-71034 Böblingen (FAX: + 49-7031-14-3143)

